

PRAVIDLA

Cyklistiky

**PRO ZÁVODY
NA SILNICI**

OBSAH

§ 01. VŠEOBECNÁ USTANOVENÍ	6
ÚVODNÍ USTANOVENÍ	6
PLATNOST PRAVIDEL	6
NÁRODNÍ PLATNOST	7
ZÁVODY NA SILNICI	7
KALENDÁŘ SOUTĚŽÍ	7
VĚKOVÉ KATEGORIE ZÁVODNÍKŮ	8
KATEGORIE TÝMŮ	8
ÚČAST V SOUTĚŽÍCH	9
ZAKÁZANÉ ZÁVODY	15
VYLOUČENÍ Z ÚČASTI V ZÁVODĚ	16
PŘÍSPĚVKY POŘADATELE NA ÚČAST V MEZINÁRODNÍCH ZÁVODECH	16
NÁRODNÍ MISTROVSTVÍ NA SILNICI	17
MISTROVSTVÍ SVĚTA UCI NA SILNICI	17
DOKLADY ZÁVODNÍKA	18
NENASTOUPENÍ K ZÁVODU	19
SPORTOVNÍ ŘEDITELÉ	19
TECHNICKÝ DELEGÁT	20
SÁZKY	20
SPONZORING	21
§ 02. ORGANIZACE ZÁVODŮ	22
POŘADATEL	22
POVOLENÍ K ORGANIZACI ZÁVODU	22
ROZPIS ZÁVODU	23
SPECIFICKÁ PRAVIDLA ZÁVODU	23
POZVÁNKY A PŘIHLÁŠKY K ZÁVODŮM	23
KANCELÁŘ ZÁVODU – SEKRETARIÁT	24
TRAŤ ZÁVODU A ZABEZPEČENÍ	24
§ 03. STARTOVNÍ ČÍSLA, IDENTIFIKACE ZÁVODNÍKŮ	28
§ 04. KOLA A VYBAVENÍ PRO ZÁVODY NA SILNICI	29
ZÁSADY	29
TECHNICKÉ NOVINKY	29
KOMERCIALIZACE MATERIÁLU / TECHNIKY	30
ZÁVODNÍ KOLA	31
TECHNICKÉ SPECIFIKACE	31
ROZMĚRY	31
HMOTNOST	34
FORMA	34
STRUKTURA	37
SPECIFICKÁ USTANOVENÍ	40
§ 05. SPORTOVNÍ ÚBOR ZÁVODNÍKŮ	43
OBECNÁ USTANOVENÍ	43
SPORTOVNÍ ÚBOR A REKLAMY	44
§ 06. PRŮBĚH ZÁVODU	51
KONTROLA ORGANIZACE A PRŮBĚHU ZÁVODU	51
CHOVÁNÍ ÚČASTNÍKŮ ZÁVODŮ	51
PORADA SPORTOVNÍCH ŘEDITELŮ	51
KONTROLA A POTVRZENÍ STARTUJÍCÍCH	52
OMEZENÍ PŘEVODŮ	52
KOMUNIKACE PŘI ZÁVODĚ	52
CHOVÁNÍ ZÁVODNÍKŮ	53
NEHODY PŘI ZÁVODECH	54
EXTRÉMNÍ METEOROLOGICKÉ PODMÍNKY A BEZPEČNOST ZÁVODNÍKŮ	54

VOZIDLA V KONVOJI ZÁVODU	56
INSTRUKTÁŽNÍ PORADA K BEZPEČNOSTI PŘI ZÁVODĚ	56
ÚČASTNÍCI V KONVOJI ZÁVODU	56
POHYB V KONVOJI ZÁVODU	56
CÍL ZÁVODU	57
KLASIFIKACE	59
VYHLÁŠENÍ VÍTĚZŮ	59
CENY	59
SPECIFIKACE PRO ČINNOST MÉDIÍ	61
§ 07. JEDNODENNÍ ZÁVODY	68
DEFINICE	68
DÉLKY ZÁVODŮ	68
TRAŤ ZÁVODU	68
PREZENTACE TÝMŮ	69
PODPIS STARTOVNÍ LISTINY	69
START ZÁVODU	70
PRÁVA A POVINNOSTI ZÁVODNÍKŮ	70
DOPROVODNÁ VOZIDLA	70
POŘADÍ TÝMOVÝCH VOZŮ	71
OBČERSTVENÍ	72
TECHNICKÁ POMOC	74
ŽELEZNIČNÍ PŘEJEZDY	74
SPRINTY	75
CÍL ZÁVODU A KLASIFIKACE	75
VYHLÁŠENÍ VÍTĚZŮ	76
§ 08. ČASOVKY JEDNOTLIVCŮ	78
ÚČAST	78
DÉLKY ZÁVODŮ	78
TRAŤ ZÁVODU	78
POŘADÍ STARTU	78
PRŮBĚH ZÁVODU	78
§ 09. ČASOVKY TÝMŮ	80
ÚČAST	80
DÉLKY ZÁVODŮ	80
TRAŤ ZÁVODU	80
POŘADÍ STARTU	81
PRŮBĚH ZÁVODU	81
§ 10. ETAPOVÉ ZÁVODY	83
DEFINICE	83
ÚČAST	83
PROLOG	83
TRVÁNÍ ZÁVODU	83
DÉLKY ETAP	84
POŘADÍ STARTU V ČASOVKÁCH	85
VOZIDLA TÝMŮ V KONVOJI ZÁVODU	85
KLASIFIKACE V ETAPOVÝCH ZÁVODECH	86
CÍL ETAP	87
VYHLÁŠENÍ VÝSLEDKŮ	89
§ 11. KRITÉRIA	90
§ 12. INDIVIDUÁLNÍ ZÁVODY	92
§ 13. OSTATNÍ ZÁVODY	92
NÁRODNÍ ZÁVODY NA OKRUŽÍCH	93
NÁRODNÍ ZÁVODY S HANDICAPEM	94
§ 14. KLASIFIKACE UCI	94

SVĚTOVÁ KLASIFIKACE UCI MUŽŮ ELITE A DO 23 LET	94
SVĚTOVÁ KLASIFIKACE UCI ŽEN ELITE A DO 23 LET	95
KONTINENTÁLNÍ KLASIFIKACE MUŽŮ ELITE A MUŽŮ DO 23 LET	96
§ 15. POHÁRY NÁRODŮ UCI	97
POHÁR NÁRODŮ UCI MUŽŮ DO 23 LET	97
POHÁR NÁRODŮ UCI JUNIORŮ	101
POHÁR NÁRODŮ UCI JUNIOREK	104
§ 16. ROZHODČÍ	107
SBOR ROZHODČÍCH	107
JMENOVÁNÍ ROZHODČÍCH K ŘÍZENÍ ZÁVODŮ	108
KVALIFIKACE ROZHODČÍCH	110
ZÁPISY A ZPRÁVY O ZÁVODECH	111
§ 17. PŘESTUPKY A TRESTY	111
PŘESTUPKY	111
TECHNOLOGICKÝ PODVOD	112
TRESTY	112
NÁMITKY	116
ODVOLÁNÍ	116
<i>PŘESTUPKY A TRESTY V NÁRODNÍCH ZÁVODECH ČSC NA SILNICI</i>	<i>117</i>
§ 18. PŘÍLOHY	118
PŘÍLOHA 1 - ROZPIS ZÁVODU PRO ZÁVODY NA SILNICI	118
PŘÍLOHA 2 - PORADA SE SPORTOVNÍMI ŘEDITELI PRO ZÁVODY NA SILNICI	119
PŘÍLOHA 3 - TABULKA TRESTŮ PRO NÁRODNÍ ZÁVODY ČSC NA SILNICI	120
VYSVĚTLIVKY K TABULCE TRESTŮ	128
PŘÍLOHA 4 - TABULKA ČASOVÝCH PENALIZACÍ PŘI ČASOVKÁCH	130
PŘÍLOHA 5 - ZVLÁŠTNÍ USTANOVENÍ PRO ODHAZOVÁNÍ ODPADKŮ PLATNÁ OD 4. DO 30. ČERVNA 2021	131

§ 01. VŠEOBECNÁ USTANOVENÍ

ÚVODNÍ USTANOVENÍ

1. Tato pravidla se vztahují na všechny cyklistické závody na silnici.
2. Účast v cyklistickém závodě na silnici z jakéhokoliv titulu, současně znamená souhlas se všemi ustanoveními těchto pravidel, které se na něj vztahují.
3. Z důvodu zjednodušení je v těchto pravidlech mužský rod používán ve vztahu k jakékoli osobě. Použití mužského rodu je čistě formální a znamená jak ženské, tak mužské pohlaví.
4. Výraz „závodník“ znamená muže nebo ženu, která provozuje disciplínu cyklistiky uvedenou v těchto pravidlech, i když se pro ni obvykle používá jiný výraz.
5. V případě rozporu mezi francouzským a anglickým textem pravidel UCI je rozhodující text v jejich původním jazyce. Původní jazykem částí pravidel UCI použitých pro tato pravidla je:

Část I	Všeobecná ustanovení	francouzština
Část II	Závody na silnici	francouzština
Část IX	Mistrovství světa	francouzština
Část XI	Olympijské hry	francouzština
Část XII	Disciplinární přestupky a procedury	francouzština

Kromě těchto pravidel, která se aplikují na silniční závody, musí držitelé licencí také respektovat a dodržovat specifikace, finanční závazky, příručky a směrnice vydané UCI / *národní federací* (a to, aniž by se na ně omezovaly) zejména následující publikace:

- Postupy pro registraci závodů do mezinárodního kalendáře UCI / *do kalendáře národní federace*;
- Příručky pro registrace UCI týmů / *pro registrace klubů u národní federace*;
- Specifikace pro pořadatele závodů UCI WorldTour, UCI Women's WorldTour, Men Elite UCI ProSeries;
- Specifikace pro organizaci UCI WorldTeams a UCI Women's WorldTeams;
- Společná dohoda o pracovních podmínkách závodníků registrovaných v UCI WorldTeams a UCI ProTeams;
- Finanční závazky UCI a finanční závazky Mezinárodní kontrolní agentury (ITA)
- Příručka pro pořadatele silničních závodů;
- Směrnice o pohybu vozidel v konvoji závodu;
- Příručky pro TV produkci, poskytovatele časomíry, regulátory silničních závodů;
- Grafické pokyny pro týmy UCI a pořadatele mezinárodních závodů a Používání pásky v duhových barvách, značky UCI a značky soutěže UCI;
- Obecná uživatelská příručka pro systém centralizované správy finančních cen závodníků;
- Příručky pro školení rozhodčích.

Všechny výše uvedené dokumenty jsou zveřejněny na webových stránkách UCI na stránkách pravidel nebo publikací / na webových stránkách národní federace.

PLATNOST PRAVIDEL

- S0101.** Tato pravidla nabývají platnosti dnem **15. června 2021** a jsou závazná pro všechny orgány Českého svazu cyklistiky (dále jen ČSC), držitele licencí ČSC nebo jiných členských federací UCI pokud se účastní cyklistických soutěží na silnici řízených ČSC a pro pořadatele těchto závodů na území České republiky.
- S0102.** Změny, doplnění a aktualizace podle nových změn a doplňků mezinárodních pravidel UCI a výklad těchto pravidel přísluší komisi silniční cyklistiky ČSC.

NÁRODNÍ PLATNOST

S0103. *Texty článků nebo jejich části a výjimky, které jsou v těchto pravidlech vyznačeny kurzívou, platí pouze pro národní závody v ČR.*

ZÁVODY NA SILNICI

S0104. Závody na silnici jsou všechny druhy cyklistických závodů pořádané na silnici, které se nekonají na speciálních a k tomu účelu postavených drahách nebo na drahách plochých, případně na trati, kde se střídá běh s jízdou na kole - tedy v terénu. Obecně platí, že trať silničního závodu je definována zpevněnými silnicemi, které jsou přístupné pro automobilovou dopravu. Závodníci přitom nesmí opustit stanovenou trať závodu.

KALENDÁŘ SOUTĚŽÍ

S0105. Kalendář cyklistických závodů na silnici je chronologický seznam závodů sestavený podle jejich zařazení do příslušné národní nebo mezinárodní třídy a kategorie závodníků, pro které jsou vypsány.

S0106. Mezinárodní závody jsou všechny závody zapsané do mezinárodního kalendáře UCI. Mezinárodní kalendář a cyklistická sezóna závodů na silnici začínají dnem následujícím po skončení posledního závodu série UCI WorldTour nebo posledního ročníku Mistrovství světa na silnici a končí posledním závodem série UCI WorldTour nebo posledním dnem konání Mistrovství světa UCI na silnici v daném roce.

S0107. Národní závody jsou všechny závody zapsané do národního kalendáře příslušné národní cyklistické federace. Národní kalendář závodů na silnici se sestavuje každoročně na příslušný kalendářní rok.

S0108. Pořadatel pošle každoročně žádost o zařazení svého závodu do mezinárodního nebo národního kalendáře své národní cyklistické federaci. Žadostí o zařazení závodu do mezinárodního kalendáře se pořadatel zavazuje dodržovat stanovy a předpisy UCI.

S0109. Národní federace předají na UCI žádosti o zařazení závodů do mezinárodního kalendáře s kopií své kontinentální konfederaci nejpozději 1. července roku předcházejícího roku, pro který je zařazení do kalendáře požadováno.

S0110. Aby mohl být závod na silnici registrován v mezinárodním kalendáři, musí zaručit účast nejméně 10 týmů, z toho 5 zahraničních. Mix tým je považován za zahraniční družstvo tehdy, pokud má většina jeho závodníků cizí státní příslušnost.

S0111. Pokud závod zahrnuje území několika zemí, tento může být zařazen do kalendáře pouze se souhlasem národní federace každé dotčené země.

S0112. Národní kalendář sestavuje příslušná národní cyklistická federace, která musí v každém svém národním kalendáři také uvést všechny závody z mezinárodního kalendáře, které se konají na jejím území.

S0113. Zapsání závodu do mezinárodního kalendáře je podmíněno zaplacením kalendářního poplatku, jehož výše je každoročně stanovena Řídícím výborem UCI.

Výši poplatku musí pořadatel zaplatit UCI po obdržení faktury od UCI. Faktury se zasílají 90 dní před konáním závodu nebo při zapsání závodu do kalendáře, pokud je tento závod zapsán do kalendáře později než 90 dní před jeho konáním.

Pokud kalendářní poplatek nebude zaplacen, UCI si vyhrazuje právo závod kdykoli před jeho termínem vyřadit z mezinárodního kalendáře. V takovém případě nebude delegován žádný mezinárodní komisař UCI a účastníkům nebudou uděleny žádné body do klasifikace UCI. Pokud si bude pořadatel přát znovu zapsat tento závod do kalendáře pro některou z následujících sezón, bude mu účtována pokuta 250 CHF.

S0114. Jakákoli změna termínu konání závodu zapsaného v mezinárodním kalendáři je podmíněna předchozím souhlasem UCI s žádostí podanou národní federaci pořadatele. V

případě změny data nebo v případě zrušení závodu bude pořadatel zavázán zaplatit pokutu, jejíž výši stanoví každoročně Řídící výbor UCI.

VĚKOVÉ KATEGORIE ZÁVODNÍKŮ

S0115. Pro účast v závodech na silnici jsou kategorie závodníků určeny věkem závodníka, který je definován rozdílem mezi rokem konání závodu a rokem narození závodníka.

SEZÓNA	ŽÁCI MLADŠÍ	ŽÁCI STARŠÍ	KADETI	JUNIOŘI	MUŽI U-23	MUŽI Elite	MUŽI Master
	ŽÁKYNĚ MLADŠÍ	ŽÁKYNĚ STARŠÍ	KADETKY	JUNIOŘKY	ŽENY U-23	ŽENY Elite	ŽENY Master
2021	2009-2011	2007-08	2005-06	2003-04	1999-02	1998+	1991+
2022	2010-2012	2008-09	2006-07	2004-05	2000-03	1999+	1992+
2023	2011-2013	2009-10	2007-08	2005-06	2001-04	2000+	1993+
2024	2012-2014	2010-11	2008-09	2006-07	2002-05	2001+	1994+
2025	2013-2015	2011-12	2009-10	2007-08	2003-06	2002+	1995+
2026	2014-2016	2012-13	2010-11	2008-09	2004-07	2003+	1996+

Věkové skupiny Master	A	B	C	D	E	F	G	H	I
	30-34	35-39	40-44	45-49	50-54	55-59	60-64	65-69	70+

S0116. Kategorii Master (**MM - muži Master nebo WM - ženy Master**) si nemůže zvolit závodník, který je členem týmu registrovaného u UCI.

S0117. Přestoupit do vyšší věkové kategorie musí závodník dnem 1. ledna kalendářního roku, ve kterém věkové kategorie dosáhne a to bez ohledu na den a měsíc narození.

Předčasný přestup do vyšší věkové kategorie

S0118. *Předčasný definitivní přestup do vyšší věkové kategorie může být výjimečně povolen jen zvlášť vynikajícím a tělesně zdatným sportovcům. Povolení uděluje komise mládeže ČSC na základě vyjádření lékaře a rodičů sportovce. Žádost o přechod do vyšší kategorie se podává prostřednictvím mateřského klubu licenčním pracovníkovi ČSC.*

S0119. *Předčasný definitivní přestup do vyšší věkové kategorie musí být potvrzen vydáním platné licence pro příslušnou kategorii. Po vydání licence pro vyšší kategorii nesmí již závodník startovat v závodech původní kategorie.*

KATEGORIE TÝMŮ

Definice

S0120. Tým je ve smyslu těchto pravidel sportovní celek složený ze závodníků a jejich doprovodu vytvořený za účelem účasti v cyklistických soutěžích. V kontextu pojmu „tým“ se rozumí rovněž jmenování závodníků do určitého týmu, který se zúčastní konkrétního závodu (např. národní, regionální, mix tým).

Týmy registrované u Mezinárodní cyklistické federace UCI

S0121. Pro účast v závodech na silnici zapsaných do mezinárodního kalendáře podle článku 2.1.005 pravidel UCI se u UCI registrují následující týmy:

UCI WorldTeam: viz článek 2.15.047 a další pravidel UCI

UCI ProTeam: viz článek 2.16.001 a další pravidel UCI

UCI Women's WorldTeams: viz článek 2.13.128 a další pravidel UCI

UCI Kontinentální tým a UCI Kontinentální tým žen: viz článek 2.17.001 a další

S0122. Odkaz na UCI uvedený v pojmenování výše uvedených kategorií týmů se vztahuje pouze na skutečnost, že tým byl zaregistrován u UCI podle pravidel UCI.

S0123. Závodník, který je členem týmu registrovaného UCI, se nesmí přihlásit přímo u pořadatele ke startu v jakémkoliv závodě bez předchozího souhlasu svého vlastního týmu.

Řádná žádost takového závodníka o souhlas ke startu se považuje za schválenou, pokud závodník neobdržel od svého týmu ve lhůtě 10 dnů žádnou odpověď.

V případě přestupku bude dotyčný závodník vyloučen ze závodu a potrestán pokutou 300 - 5000 CHF.

- S0124.** Pokud v závodě startuje vlastní tým závodníka, tento závodník nesmí v dotyčném závodě startovat mimo svůj tým. V případě přestupku bude dotyčný závodník vyloučen ze závodu a potrestán pokutou 300 - 5000 CHF.

Národní tým

- S0125.** Národní tým je tým složený ze závodníků vybraných národní federací jejich národnosti. Pro závody mistrovství světa a kontinentálního mistrovství na silnici může být závodník vybrán do národního týmu pouze federací své státní příslušnosti, bez ohledu na to, která federace vydala jeho licenci. Závodník přitom podléhá pro všechny záležitosti týkající se výběru do národního týmu pravidlům a disciplinárním předpisům národní federace jeho národnosti.

Regionální tým

- S0126.** Regionální tým je tým složený ze závodníků, kteří byli vybráni územní nebo jinou divizí národní federace (region, oblast nebo kraj) a jsou držiteli platné licence této národní federace. V regionálním výběru ale nesmí startovat závodníci, kteří jsou členy týmů registrovaných UCI.

Klubový tým

- S0127.** Klubový tým je tým složený ze závodníků klubu řádně registrovaného u příslušné národní federace. V klubových týmech nesmí startovat závodníci, kteří jsou členy týmů registrovaných UCI.

Mix tým

- S0128.** Mix tým je složen výhradně ze závodníků různých týmů oprávněných k účasti podle článku 2.1.005 pravidel UCI / článků S0133 a S0153 těchto pravidel, s výjimkou týmů a závodníků registrovaných UCI a jehož tým v daném závodě nestartuje. Všichni závodníci mix týmu musí v závodě nosit identický trikot stejného designu a barvy, na kterém mohou být uvedeny obvyklé reklamy sponzorů každého závodníka. Závodníci mix týmu ale nesmí v žádném případě nosit národní trikot.

ÚČAST V SOUTĚŽÍCH

- S0129.** Oprávnění ke startu v závodech na silnici řízených ČSC má jen ten závodník, který je držitelem platné licence ČSC nebo licence jiné členské federace UCI a splňuje podmínky dané rozpisem závodu.
- S0130.** Oprávnění ke startu v závodech na silnici zařazených do mezinárodního kalendáře UCI mají pouze závodníci ve věku 17 let a starší, kteří jsou držiteli platné licenci pro příslušnou kategorii. Pro účast v závodech mezinárodního kalendáře a národních mistrovství musí mít závodníci přidělený UCI ID.
- S0131.** Národní, regionální a klubové týmy respektive jejich závodníci mohou startovat v závodech na silnici v zahraničí pouze se souhlasem jejich národní cyklistické federace (s výjimkou týmů respektive jejich závodníků stejné federace jako pořadatele závodu). Povolení vysílající cyklistické federace musí obsahovat seznam s uvedením příjmení, jména, UCI ID závodníka, název závodu a dobu platnosti. Povolení předkládá sportovní ředitel / vedoucí týmu rozhodčím při kontrole licencí před startem závodu. Toto ustanovení se netýká závodníků z příhraničních zón, kteří nejsou považováni jako zahraniční závodníci (viz článek 2.1.011 pravidel UCI / S0157 těchto pravidel).

S0132. Závodů na silnici se vypisují pro následující kategorie:

Mezinárodní kategorie	Národní kategorie
MJ Junioři (17,18 let)	<i>Mladší záci (10,11,12 let)</i>
MU Muži do 23 let = U-23 (19-22 let)	<i>Starší záci (13,14 let)</i>
ME Muži elite (23 let a více)	<i>Kadeti (15,16 let)</i>
WJ Juniorky (17,18 let)	<i>Mladší žákyně (10,11,12 let)</i>
WU Ženy do 23 let (19-22 let)	<i>Starší žákyně (13,14 let)</i>
WE Ženy elite (od 23 let)	<i>Kadetky (15,16 let)</i>
MM a WM Master muži a ženy (od 30 let)	

Účast v mezinárodních závodech na silnici v kalendáři UCI

S0133. Účast v mezinárodních závodech na silnici zapsaných do kalendáře UCI se řídí Pravidly UCI podle následující tabulky:

Mezinárodní kalendář UCI	Kategorie	Třída	Účast
Olympijské hry	ME WE	JO	Podle kapitoly XI Pravidel UCI
Mistrovství světa	ME WE MU MJ WJ	CM	- Národní týmy podle pravidel pro mistrovství světa (viz kapitola IX Pravidel UCI)
Kontinentální mistrovství	ME WE MU	CC	- Národní týmy podle pravidel pro kontinentální mistrovství (viz kapitola X Pravidel UCI)
Kontinentální hry	WU MJ	JC	- Národní týmy podle zvláštních pravidel příslušného závodu
Regionální hry	WJ	JR	- Národní týmy podle pravidel pro regionální hry (viz kapitola X Pravidel UCI)
UCI WorldTour	ME	UWT	- UCI WorldTeams (viz článek 2.15.127 Pravidel UCI) - UCI ProTeams na pozvání - Národní tým země organizátora v závodech stanovených CCP
UCI Europe Tour	ME MU	1.Pro 2.Pro	- UCI WorldTeams max. 70% - UCI ProTeams - Kontinentální týmy UCI země organizátora 1 - UCI Profesionální týmy cyklokros země organizátora 1 - Zahraniční kontinentální týmy UCI (max. 2 týmy) 1 - Národní tým země organizátora
		1.1 2.1	- UCI WorldTeams max. 50% - UCI ProTeams - Kontinentální týmy UCI - UCI Profesionální týmy cyklokros - Národní týmy
		1.2 2.2	- UCI ProTeams země organizátora - Zahraniční UCI ProTeams (max. 2 týmy) - Kontinentální týmy UCI - UCI Profesionální týmy cyklokros - Národní týmy - Regionální a klubové týmy
	MU	Ncup 1.2 Ncup 2.2	- Národní týmy - Regionální a klubové týmy (maximálně 16%) 2 - Mix týmy

UCI America Tour UCI Asia Tour UCI Oceania Tour UCI Africa Tour	ME	1.Pro 2.Pro	- UCI WorldTeams (max. 65%) - UCI ProTeams - Kontinentální týmy UCI 1 - Národní týmy
		1.1 2.1	- UCI WorldTeams (max. 50%) - UCI ProTeams - Kontinentální týmy UCI - UCI Profesionální týmy cyklokros 1 - Národní týmy
		1.2 2.2	- UCI ProTeams - Kontinentální týmy UCI - UCI Profesionální týmy cyklokros - Národní týmy - Regionální a klubové týmy - Africké Mix týmy 3
	MU	1.2 2.2	- UCI ProTeams země pořadatele - Kontinentální týmy UCI - UCI Profesionální týmy cyklokros - Národní týmy - Regionální a klubové týmy - Mix týmy
		Ncup 1.2 Ncup 2.2	- Národní týmy - Regionální a klubové týmy (maximálně 16%) 2 - Mix týmy
	Ženy Elite	WE	1. WWT 2. WWT
1.Pro 2.Pro			- UCI Women's WorldTeams (minimálně 4) - UCI kontinentální týmy žen - UCI Profesionální týmy cyklokros - Národní týmy - Regionální a klubové týmy země pořadatele (maximálně 2)
1.1 2.1			- UCI Women's WorldTeams (minimálně 1, maximálně 7) - UCI kontinentální týmy žen - UCI Profesionální týmy cyklokros - Národní týmy - Regionální a klubové týmy
WE WU		1.2 2.2	- UCI Women's WorldTeams (maximálně 3) - UCI kontinentální týmy žen - UCI Profesionální týmy cyklokros - Národní týmy 4 - Regionální a klubové týmy 4 - Mix týmy 4
Junioři	MJ	1.Ncup 2.Ncup	- Národní týmy - Regionální a klubové týmy (maximálně 16%) 2 - Mix týmy
		1.1 2.1	- Národní týmy - Regionální a klubové týmy - Mix týmy
Juniorky	WJ	1.Ncup 2.Ncup	- Národní týmy - Regionální a klubové týmy - Mix týmy
		1.1 2.1	- Národní týmy - Regionální a klubové týmy - Mix týmy WJ 1 (juniorky 1. ročník, 17 let)

1 Aby mohly UCI kontinentální týmy a UCI Profesionální týmy cyklokros startovat v závodech UCI ProSeries, musí přispívat do programu boje proti dopingu spojeného se závody UCI ProSeries, jak je stanoveno ve finančních povinnostech UCI; dotyčné týmy budou uvedeny na seznamu zveřejněném na webových stránkách UCI.

2 Pouze regionální nebo klubové týmy země pořadatele nebo země sousedící s touto zemí a to pouze tehdy, je-li na závod přihlášený také národní tým ze země tohoto regionálního nebo klubového týmu.

3 Pouze v případě UCI Afrika Tour

4 Tyto týmy mohou zahrnovat juniorky 2. ročníku (18 let) na základě povolení národní federace, která jim vydala licenci.

Aby mohli závodníci startovat v závodech UCI WorldTour musí poskytnout Antidopingové instituci přesné a aktuální informace o svém pobytu pro období minimálně 6 týdnů a podstoupit kontroly v souladu s programem biologického pasu sportovce prováděné UCI.

S0134. Závodníci kategorie MU (Muži U-23) mohou startovat v závodech kategorie ME (Muži elite). Závodnice kategorie WU (Ženy U-23) mohou startovat v závodech kategorie WE (Ženy elite).

S0135. Závodní MU (Muži U-23) jsou výhradně rezervovány pro závodníky kategorie MU (Muži U-23) a nesmí v nich startovat závodníci kategorie ME (Muži elite).

S0136. Kromě výjimek povolených řídicím výborem UCI, nesmí pořadatelé závodů limitovat účast v závodě dané kategorie závodníků jinou věkovou hranicí, než která odpovídá příslušné kategorii závodníků Junior, U-23 a Elite.

Podpůrné týmy UCI WorldTeams a UCI ProTeams

S0137. Závodníci registrovaní v podpůrném týmu se mohou účastnit závodů UCI ProSeries a třídy 1 ve spřízněném UCI WorldTeam nebo UCI ProTeam s následujícími omezeními:

Kategorie závodu	Počet povolených závodníků v UCI WorldTeam nebo UCI ProTeam
UCI ProSeries	Max. 2 závodníci
Třída 1	Max. 4 závodníci

Závodníci registrovaní v UCI WorldTeam nebo UCI ProTeam se mohou účastnit závodů třídy 1 a třídy 2 v podpůrném týmu s následujícími omezeními:

Kategorie závodu	Počet povolených závodníků v UCI WorldTeam nebo UCI ProTeam
Třída 1	Max. 2 závodníci
Třída 2	Max. 1 závodník

Povinné pozvánky na závody v mezinárodním kalendáři

S0138. Ustanovení pro závody ME et MU třídy 2 Europe Tour.

Pořadatel musí pozvat:

- První 3 kontinentální týmy UCI v průběžném pořadí týmů okruhu Europe Tour, jehož je závod součástí, sestaveném k poslednímu dni předešlé sezóny (podle článku 2.1.001 pravidel UCI). Pro aplikaci tohoto ustanovení se berou v úvahu pouze týmy registrované v Evropě a mezi nimi pouze nejlepší tým z každé země.

Pro etapové závody je rozhodným datem první den závodu.

Pořadatel musí akceptovat účast výše uvedených týmů, které na pozvání kladně reagovaly.

S0139. Závodů na silnici, s výjimkou individuálních závodů (viz článek 2.8.002 pravidel UCI), se nesmí současně účastnit závodníci, kteří jsou členy týmů registrovaných UCI majících společného finančního nebo hlavního partnera.

V tomtéž mezinárodním závodě nesmí také startovat více národních týmů stejné národnosti.

Kromě toho je vyloučena současná účast UCI WorldTeam a podpůrného týmu registrovaného UCI podporovaného tímto UCI WorldTeam.

Stejně tak je vyloučena současná účast UCI ProTeam a podpůrného týmu registrovaného UCI podporovaného tímto profesionálním kontinentálním týmem UCI.

Národní federace musí deklarovat na UCI své klubové týmy, které mají stejného finančního partnera / představitele týmu nebo stejného hlavního partnera jako tým registrovaný u UCI.

S0140. Počet startujících závodníků v závodech na silnici je omezen podle následujících tabulek:

Soutěž	Maximum
Olympijské hry	200
Mistrovství světa	
Kontinentální mistrovství	
Kontinentální hry	
Regionální hry	
Národní mistrovství	

Mezinárodní závody Muži	Maximum
UCI WorldTour	176
UCI Europe Tour	
UCI America Tour	
UCI Asia Tour	
UCI Oceania Tour	
UCI Africa Tour	
Poháry národů UCI	
Juniři	

Mezinárodní závody Ženy	Maximum
Jednodenní závody UCI Women's WorldTour a UCI ProSeries	144
Etapové závody UCI Women's WorldTour a UCI ProSeries	168
Třída 1	176
Třída 2	
Poháry národů UCI	
Juniorky	

Národní závody	Maximum
* Závody v národním kalendáři	176

* Národní federace může rozhodnout o počtu startujících v rámci limitu 200 závodníků

S0141. Aniž je dotčen minimální počet startujících závodníků vyplývající z jiných ustanovení pravidel UCI, minimální počet startujících v závodech na silnici je stanoven podle následujících tabulek:

Kategorie	Minimum
-----------	---------

Mezinárodní závody Ženy	Minimum
UCI Women's WorldTour, UCI ProSeries a Třída 1	90
Ostatní závody	40

S0142. Aniž jsou dotčena jiná specifická ustanovení předpisů UCI, zejména hlavy IX a XI týkající se Mistrovství světa na silnici UCI a Olympijských her, počet startujících závodníků v týmu je stanoven pořadatelem minimálně 4 a maximálně 7. Pořadatel musí v rozpisu jeho závodu a v přihlašovacím formuláři uvést počet startujících závodníků v týmu. Tento počet musí být stejný pro všechny týmy.

Počet startujících závodníků, kteří jsou uvedeni v přihlašovacím formuláři, musí být roven počtu stanovenému pořadatelem. Další závodníci uvedeni ve formuláři nad stanovený počet nebudou bráni v úvahu.

S0143. Výhradně v národních závodech ČSC je počet startujících závodníků v týmu stanoven pořadatelem minimálně 3 a maximálně 10.

Zvláštní ustanovení pro UCI WorldTour

S0144. V závodech UCI WorldTour je počet startujících závodníků v týmu 8 pro Grand Tours a 7 pro ostatní závody.

Zvláštní ustanovení pro závody žen elite UCI Women's WorldTour a UCI ProSeries
S0145. V jednodenních závodech je počet startujících závodníků v týmu stanoven na 6.

V etapových závodech může pořadatel stanovit počet startujících závodníků v týmu na 6 nebo 7.

Zvláštní ustanovení pro závody mužů elite UCI ProSeries

S0146. V jednodenních a etapových závodech stanoví pořadatel počet startujících závodníků v týmu na 6 nebo 7.

Minimální počet týmů na startu závodů UCI ProSeries je stanoven takto:

	2020	2021	2022 a dále
Závody v Evropě			
Etapové závody	17 týmů se 6 závodníky nebo 16 týmů se 7 závodníky	18 týmů se 6 závodníky nebo 17 týmů se 7 závodníky	19 týmů se 6 závodníky nebo 18 týmů se 7 závodníky
Jednodenní závody	20 týmů se 6 závodníky nebo 17 týmů se 7 závodníky	21 týmů se 6 závodníky nebo 18 týmů se 7 závodníky	22 týmů se 6 závodníky nebo 19 týmů se 7 závodníky
Závody mimo Evropu			
Etapové a jednodenní závody	17 týmů se 6 závodníky nebo 15 týmů se 7 závodníky	18 týmů se 6 závodníky nebo 16 týmů se 7 závodníky	19 týmů se 6 závodníky nebo 17 týmů se 7 závodníky

S0147. Pro všechny závody na silnici, je-li počet startujících závodníků stanoven 4,5 nebo 6, nesmí tým startovat s méně než 4 závodníky. Je-li počet startujících závodníků stanoven 7 nebo 8, tým nesmí startovat s méně než 5 závodníky.

Tým, který se prezentuje na startu s méně závodníky, než je minimální počet stanovený v předchozím odstavci tohoto článku, nemůže startovat.

V případě nenastoupení přihlášeného týmu na start zůstává přitom nedotčen článek 1.2.053 pravidel UCI, který stanovuje týmu uhradit pořadateli kompenzaci nákladů.

S0148. Týmy mohou zapsat do přihlašovacího formuláře náhradníky, přičemž jejich počet nesmí překročit polovinu stanoveného počtu titulárních závodníků. U závodů třídy 2 je jedině tito zapsaní náhradníci mohou nahradit titulární závodníky.

Pro ostatní závody, maximálně 2 závodníci mohou nahradit titulární závodníky bez ohledu na to, zda byli zapsaní do přihlašovacího formuláře nebo ne.

S0149. Pokud počet přihlášených závodníků v závodě, kde je vypsána klasifikace týmů, překročí celkový limitovaný počet startujících pro daný závod, počet závodníků v týmu bude snižen na počet, který bude stejný pro všechny týmy. V ostatních závodech bude priorita dána pořadatelem podle pořadí přijetí přihlášek. Pořadatel musí co nejdříve oznámit snížení počtu závodníků všem týmům, resp. přihlášeným závodníkům, jejichž přihlášky nebyly akceptovány.

S0150. Pokud je 15 dnů před startem závodu počet přihlášených závodníků menší než 100, může pořadatel povolit přihlášeným týmům zvýšit počet jezdců v týmu na maximálně 8 závodníků.

Ustanovení pro účast v závodech Cyklistika pro všechny

S0151. Závodníci, kteří jsou členy týmu UCI WorldTeam, UCI Women's WorldTeam nebo UCI ProTeam se nemohou účastnit cyklistických závodů v disciplíně Cyklistika pro všechny, kromě výjimky udělené UCI pro UCI Women's WorldTeams a Radou profesionální cyklistiky pro UCI WorldTeams a UCI ProTeams.

Závodníci se ale mohou i bez získání výjimky účastnit jednou ročně závodu Cyklistika pro všechny, který nese jejich jméno.

Závodníci, kteří jsou členy kontinentálního týmu UCI nebo kontinentálního týmu žen UCI se mohou účastnit závodu Cyklistika pro všechny nejvýše 3 krát ročně.

Počet účastníků, kteří jsou členy týmu registrovaného UCI, je v závodech Cyklistika pro všechny omezen na tři, přičemž se každý závodník musí u pořadatele ujistit, že tento počet není překročen.

Ustanovení pro účast v národních závodech na silnici v kalendáři národní federace

S0152. Za správu národního kalendáře závodů na silnici, jeho strukturu, klasifikaci národních závodů a pravidel účasti odpovídají příslušné národní federace, s výhradou následujících ustanovení.

S0153. V národních závodech mohou startovat pouze následující týmy a závodníci:

Ustanovení platná pro závody mužů elite v Evropě:

- UCI ProTeams ze země pořadatele závodu – ustanovení platí pro země, které mají v mezinárodním kalendáři UCI zapsáno maximálně 10 závodů kategorie ME a se souhlasem národní federace této země;
- kontinentální týmy UCI ze země pořadatele závodu;
- regionální a klubové týmy;
- národní týmy;
- mix týmy.

Ustanovení platná pro závody žen elite

- UCI Women's WorldTeams (pouze v národních závodech nebo v mezinárodních závodech třídy 2 v zemi osoby odpovědné za financování týmu nebo v zemi jednoho z hlavních sponzorů týmu a to maximálně ve dvou mezinárodních závodech třídy 2 nebo národních závodech za rok. Týmy musí požádat o schválení UCI nejpozději tři měsíce před konáním závodu);
- kontinentální týmy žen UCI;
- národní týmy;
- regionální a klubové týmy;
- mix týmy.

S0154. Závodníci z týmu registrovaného UCI mohou v národním závodě startovat mimo svůj tým pouze v národním týmu.

S0155. Počet startujících závodníků v národním závodě na silnici je omezen na 176. Národní federace ale může rozhodnout pro příslušný závod o počtu startujících v rámci limitu 200 závodníků.

S0156. V národním závodě smí startovat maximálně 3 zahraniční týmy (regionální a klubové týmy, národní týmy nebo mix týmy).

S0157. Národní federace mohou udělit souhlas pro účast v národních závodech těm zahraničním závodníkům, kteří mají bydliště v příhraničních zónách; tito závodníci nejsou považováni jako zahraniční závodníci. Souhlas národní federace musí být předložen sboru rozhodčích v daném závodě.

ZAKÁZANÉ ZÁVODY

S0158. Žádný držitel licence se nesmí účastnit závodu, který není zapsán v národním, kontinentálním nebo světovém kalendáři nebo který není uznán národní federací, kontinentální konfederací nebo UCI.

S0159. Držitelé licencí se nesmějí účastnit aktivit organizovaných národní federací, která má zastavenou činnost, s výjimkou aplikace článku 18.2 stanov UCI.

S0160. V případě porušení předchozích dvou článků bude držitel licence potrestán zastavením činnosti na dobu jednoho měsíce a pokutou 50 až 100 CHF.

VYLOUČENÍ Z ÚČASTI V ZÁVODĚ

- S0161.** Aniž jsou dotčeny disciplinární sankce stanovené pravidly, držitel licence nebo celý tým, který vážně poškozuje image cyklistiky nebo závodu, může být vyloučen ze závodu. K vyloučení může dojít před startem nebo v průběhu závodu.
O vyloučení rozhodne společně hlavní rozhodčí a pořadatel závodu.
- S0162.** V případě neshody mezi hlavním rozhodčím a pořadatelem v mezinárodních závodech na silnici rozhodne o vyloučení předseda Rady profesionální cyklistiky, pokud se jedná o závod UCI WorldTour a předseda silniční komise UCI nebo jeho pověřený zástupce, pokud se jedná o ostatní mezinárodní závody.
V případě neshody mezi hlavním rozhodčím a pořadatelem v národních závodech na silnici ČSC rozhodne o vyloučení předseda komise silniční cyklistiky ČSC nebo jeho pověřený zástupce.
Držitel licence nebo tým musí být vyslechnut.
Pokud rozhoduje o vyloučení předseda silniční komise UCI (*předseda silniční komise ČSC v národních závodech ČSC*), jeho rozhodnutí může být založeno na pouhé zprávě hlavního rozhodčího.
Pokud nestanoví pravidla jinak, zůstávají výsledky a ceny získané před skutky, na kterých bylo založeno rozhodnutí o vyloučení beze změny.
- S0163.** Pořadatel závodu na silnici může odmítnout účast v závodě nebo vyloučit ze závodu tým nebo některého z jeho členů, jejichž přítomnost by mohla poškodit image nebo pověst pořadatele nebo závodu.
V případě neshody mezi UCI a/nebo týmem a/nebo jedním z jeho členů ohledně rozhodnutí takto přijatého pořadatelem, bude spor předložen Rozhodčímu soudu pro sport, který musí v přiměřené lhůtě rozhodnout.

PŘÍSPĚVKY POŘADATELE NA ÚČAST V MEZINÁRODNÍCH ZÁVODECH

- S0164.** Výše podílu pořadatele na cestovní a pobytové náklady týmů nebo závodníků účastnících se mezinárodního závodu na silnici je sjednána na základě vzájemné dohody stran, s výjimkou následujících případů:
1. Závody UCI WorldTour: pořadatel musí zaplatit příspěvek na účast, jehož částka je stanovena Radou profesionálních cyklistiky UCI a zveřejněna v dokumentu UCI o finančních závazcích; tato částka se zvýší o 1550 CHF za jednodenní závody, pokud se tým nemůže vrátit ve stejný den z důvodu času ukončení závodu;
 2. Závody UCI Europe Tour, UCI ProSeries, 1 a Ncup: pořadatel musí zaplatit příspěvek na účast, jehož minimální částka je stanovena Řídicím výborem UCI a zveřejněna v dokumentu UCI o finančních závazcích;
 3. Závody žen UCI Women WorldTour a UCI ProSeries: pořadatel musí zaplatit příspěvek na účast, jehož minimální částka je stanovena Řídicím výborem UCI a zveřejněna v dokumentu UCI o finančních závazcích.
- S0165.** Příspěvek pořadatele na pobyt týmů nebo závodníků zahrnuje ubytování, stravu a nápoje (pouze minerální vodu) během závodu.
- S0166.** Ve všech etapových závodech mezinárodního kalendáře musí pořadatelé zaplatit ubytování a stravování týmů počínaje dnem před startem až do posledního dne závodu; závodníci musí přebývat po celou dobu trvání závodu v hotelech poskytnutých pořadatelem.
Doprovodnému personálu týmů bude hrazeno ubytování a stravování v počtu osob, který nepřesahuje počet závodníků týmu stanovený rozpisem závodu, pokud není v dokumentu UCI o finančních závazcích stanoveno jinak.

Pořadatelé UCI WorldTour, UCI Women's WorldTour a UCI Europe Tour UCI ProSeries a třídy 1 musí uhradit další noc v hotelu, pokud se tým nemůže vrátit ve stejný den z důvodu času ukončení závodu.

Týmy, které se účastní závodu UCI WorldTour musí den před startem závodu povinně přebývat v hotelu v místě startu.

S0167. Částka příspěvku bude pořadatelem vyplacena nejpozději do konce závodu.

U závodů 4 a více dnů bude sjednaná náhrada fakturována týmem a pořadatel jí týmu uhradí v dohodnutém termínu bankovním převodem.

Zvláštní ustanovení pro závody na silnici

U závodů mužů Elite UCI WorldTour, UCI ProSeries a třídy 1, stejně jako u závodů žen Elite UCI Women's WorldTour a UCI ProSeries a třídy 1, musí být příspěvek zaplacen do 30 dnů ode dne, kdy tým vystavil fakturu; tato faktura může být týmem platně vystavena počínaje následujícím dnem po skončení závodu.

S0168. V případě neodůvodněného zpoždění při placení příspěvku na účast má tým nárok na úroky z prodlení ve výši 15% ročně a to bez povinnosti předchozího oznámení.

Kromě toho, pokud mezitím nebyla záležitost postoupena arbitrážnímu senátu UCI, budou splatné jako sankce níže uvedené částky za předpokladu, že je tým oznámí pořadatelé alespoň 10 dní před provedením každé penalizace:

- 50% dohodnutého příspěvku v případě zpoždění delšího než 30 dnů;

- 50% dohodnutého příspěvku v případě zpoždění delšího než 60 dnů.

NÁRODNÍ MISTROVSTVÍ NA SILNICI

S0169. Národní mistrovství na silnici pro kategorie Muži Elite, Ženy Elite, U23, Junioři a Junioři jsou považovány za mezinárodní závody a řídí se pravidly UCI.

S0170. Národní mistrovství na silnici se musí konat během posledního celého týdne měsíce června. Všechny výsledky musí UCI obdržet v elektronické podobě nejpozději do dvou dnů po skončení posledního závodu národního mistrovství. Jakékoliv výsledky doručené po této lhůtě nebudou brány v úvahu pro klasifikaci UCI. Získané body UCI budou započteny do klasifikace UCI v týdnu následujícím po obdržení výsledků závodu.

S0171. Maximálně tři národní cyklistické federace mohou uspořádat národní mistrovství na silnici společně.

S0172. V národním mistrovství ČR na silnici mohou startovat a získat body pro příslušnou klasifikaci pouze závodníci, kteří jsou držiteli státní příslušnosti ČR.

S0173. Závodník nemůže startovat v závodě o titul národního mistra a získat body pro příslušnou klasifikaci UCI pro více než jednu zemi během stejné sezóny.

S0174. Pokud národní federace pořádá samostatný závod, ve kterém se uděluje titul národního mistra na silnici v dané kategorii, závodníci této kategorie se nemohou účastnit národního mistrovství na silnici v jiné kategorii. Jedinou výjimkou je, pokud národní federace organizuje oddělené závody pro získání titulů národních mistrů na silnici v kategoriích Elite a U23, národní federace může stanovit, že se závodníci U23 mohou účastnit obou těchto závodů.

MISTROVSTVÍ SVĚTA UCI NA SILNICI

S0175. Mistrovství světa UCI na silnici se pořádá pro kategorie:

Muži elite, Ženy elite, Muži do 23 let (17-22 let), Ženy do 23 let (17-22 let), Muži junioři (17-18 let) a Ženy junioři (17-18 let)

S0176. Pro závody mistrovství světa a kontinentální mistrovství může být závodník vybrán pouze federací své státní příslušnosti, bez ohledu na to, která federace jeho licenci vy-

dala. Závodník přitom podléhá pravidlům národní federace své národnosti pro všechny záležitosti týkající se jeho výběru do národního týmu.

- S0177.** Řídící výbor UCI stanoví každý rok kvalifikační systém pro účast na mistrovství světa jednotlivých kategorií.
- S0178.** Národní federace může přihlásit do závodu mistrovství světa jednotlivců Muži elite na silnici s hromadným startem závodníky 19 let a starší. V tomto případě tito závodníci nesmí startovat ve stejném roce v závodech mistrovství světa jednotlivců Muži do 23 let na silnici s hromadným startem.
- S0179.** Závodník do 23 let, který jednou startoval v závodech mistrovství světa jednotlivců Muži elite na silnici s hromadným startem, již nesmí startovat v závodech mistrovství světa jednotlivců Muži do 23 let na silnici s hromadným startem.
- S0180.** Národní federace může přihlásit do časovky jednotlivců mistrovství světa Muži elite závodníky 19 let a starší. Tito závodníci, kteří startují v časovce jednotlivců mistrovství světa Muži elite nesmí startovat ve stejném roce v časovce jednotlivců mistrovství světa Muži do 23 let.
- S0181.** Závodník do 23 let, který jednou startoval v časovce jednotlivců mistrovství světa Muži elite, již nesmí startovat v časovce jednotlivců mistrovství světa Muži do 23 let.
- S0182.** Národní federace může přihlásit do časovky národních týmů mistrovství světa - „smíšené štafety“ závodníky 19 let a starší.
- S0183.** Každý tým, který se účastní časovky mistrovství světa národních týmů - „smíšené štafety“ může přihlásit 6 závodníků mužů a 6 závodnic žen, z nichž v závodech startují 3 muži a 3 ženy. Týmy se registrují na internetových stránkách UCI.

DOKLADY ZÁVODNÍKA

- S0184.** Dokladem opravňujícím závodníka ke startu v příslušné kategorii je platná licence závodníka. Licence musí být nepoškozená, řádně vyplněná ve všech rubrikách, vybavená všemi náležitostmi podle licenčního řádu a osobně podepsaná držitelem licence.
- S0185.** Národní federace mohou vydávat místo fyzických licencí elektronické licence, které jsou kompatibilní se smartfony. Elektronická licence musí mít stejné vlastnosti jako formát fyzické licence podle licenčního řádu. Národní federace odpovídají za zajištění platnosti elektronických licencí a všech aspektů spojených s bezpečností v souladu s platnými zákony.
- S0186.** Kontrolu licencí případně dalších dokladů, které opravňují závodníky ke startu, provádějí rozhodčí při výdeji startovních čísel. Rozhodčí mají právo vyžadovat, aby závodník osobně předložil svoji licenci a případně také další doklad totožnosti s fotografií.
- S0187.** Závodník, jehož licence nemohla být ověřena a u něhož nebylo jiným způsobem prokázáno, že je vlastníkem licence a nemá zastavenou činnost, nesmí v závodech startovat a nesmí být uveden ve výsledcích závodu.
- S0188.** Za dodržení všech předpisů o dokladech závodníků a za jejich kontrolu při závodech odpovídá hlavní rozhodčí.
- S0189.** Držitel licence vydané členskou národní cyklistickou federací UCI může startovat výhradně v závodech, které jsou zapsány do národního nebo mezinárodního kalendáře.
- S0190.** Při porušení předpisů o dokladech jsou uplatněny tyto tresty:
- 1) Účast nebo pokus o účast v závodech aniž je dotyčná osoba držitelem požadovaná licence
 - zákaz startu a
 - čekací doba jednoho roku na vydání licence
 - 2) Účast nebo pokus o účast v závodech aniž by dotyčná osoba předložila požadovanou licenci

- zákaz startu nebo vyloučení ze závodu a
 - pokuta podle tabulky trestů.
- Sanckce podle bodu 2) nebudou uplatněny, pokud je vlastnictví licence prokázáno jiným způsobem (kopie licence, apod.).

NENASTOUPENÍ K ZÁVODU

- S0191.** Závodník, který při kontrole licenci potvrdil rozhodčím start v závodě a vyzvedl si startovní číslo a na start se nedostaví, se musí řádně a vážnými důvody omluvit, jinak může být disciplinárně potrestán.
- V případě mezinárodního závodu jsou takové přestupky závodníka penalizovány takto: Přihlášený závodník (bylo mu vydáno startovní číslo) a nepřítomný na startu:
- pokud se nezúčastní jiného závodu: pokuta 50 CHF
 - pokud se zúčastní jiného závodu: vyloučení z klasifikace tohoto závodu a pokuta od 500 do 3 000 CHF.

SPORTOVNÍ ŘEDITELÉ

- S0192.** Každý tým, s výjimkou regionálních a klubových týmů, musí mít oficiálně jmenovanou odpovědnou osobu jako sportovního ředitele týmu.
- Pokud je v týmu více osob, které jsou držiteli licence kategorie sportovní ředitel, musí tým jmenovitě určit jednoho z nich jako titulárního sportovního ředitele. Ostatní osoby jsou jmenovány jako asistenti sportovního ředitele. Ustanovení tohoto odstavce se vztahují na titulárního sportovního ředitele.
- S0193.** Žádný tým nebude zaregistrován UCI nebo uznán UCI jako národní tým, pokud nemá jmenovaného sportovního ředitele.
- Žádný tým, nesmí startovat v závodech zapsaných do mezinárodního kalendáře UCI, pokud nemá jmenovaného sportovního ředitele.
- S0194.** Sportovní ředitel musí být držitelem platné licence pro tuto funkci.
- Sportovní ředitel UCI WorldTeams a UCI ProTeam a jejich asistenti musí také úspěšně složit zkoušku organizovanou UCI. V opačném případě nemohou být jako sportovní ředitelé/asistenti registrováni u UCI, aniž jsou přítom dotčeny následující odstavce.
- Sportovní ředitelé a asistenti sportovních ředitelů UCI Women's WorldTeams musí také pro registraci počínaje sezónou 2020 úspěšně složit zkoušku organizovanou UCI.
- Ti, kteří nastupují do funkce sportovního ředitele (asistenta) poprvé, musí složit zkoušku organizovanou UCI v roce předcházejícím jejich nástupu do funkce.
- V případě neúspěšné zkoušky může sportovní ředitel (asistent) zůstat u UCI registrován, ale bude muset zkoušku opakovat během následujícího školení, aby mohl být zaregistrován znovu. V případě nového neúspěchu, může být osoba zaregistrována až po úspěšném složení zkoušky.
- S0195.** Sportovní ředitel je kromě povinností, které pro něho vyplývají z jiných článků pravidel (zastupuje tým před rozhodčími, je povinen respektovat instrukce rozhodčích a vedení závodu, dbá, aby se závodníci dostavili včas k podpisu startovních listin, ke startu, dopingové kontrole atd.) odpovědný za organizaci sportovní činnosti závodníků a za sociální a lidské podmínky ve kterých závodníci sportovní činnost v týmu provozují.
- S0196.** Sportovní ředitel musí nepřetržitě a systematicky chránit a v rámci možností zlepšovat sociální, zdravotní a bezpečnostní podmínky závodníků v týmu.
- S0197.** Sportovní ředitel musí dbát o respektování pravidel všemi, kdo jsou součástí týmu nebo kteří jakýmkoli způsobem na jeho fungování spolupracují. Sportovní ředitel přítom musí být příkladem.

- S0198.** Sportovní ředitel musí zajistit specializovaný servis svěřenému týmu v oblasti lékařské péče a materiálu. Dbá na to, aby byl servis poskytován pouze kompetentními osobami, které jsou v případech předepsaných pravidly držiteli platné licence.
- S0199.** Sportovní ředitel musí stanovit podrobné rozdělení úkolů mezi všechny příslušníky týmu, s výjimkou závodníků. Úkoly každého z nich musí být přesně popsány a v souladu s pravidly. Rozdělení úkolů musí být stanoveno písemně a jmenovitě. Kopie musí být poskytnuta všem dotyčným osobám a národní federaci. Týmy registrované UCI a národní týmy musí také jednu kopii předat UCI.
- S01100.** Sportovní ředitel musí pravidelně provádět konzultace se všemi příslušníky týmu nebo těmi osobami, které jakýmkoliv způsobem s týmem spolupracují, o podmínkách činnosti, materiálovém zajištění a rizicích spojených s programem závodů každého závodníka týmu. Z každé konzultace musí být pořízen zápis, který musí být na požádání zaslán národní federaci nebo UCI.
- S01101.** Každý přestupek sportovního ředitele týkající se jeho povinností podle tohoto odstavce bude sankcionován zastavením činnosti minimálně na 8 dní až 10 let maximálně a/nebo pokutou 500 - 10 000 CHF. V případě dalšího přestupku v době kratší než dva roky od prvního přestupku bude sportovní ředitel sankcionován zastavením činnosti minimálně na 6 měsíců nebo doživotním zastavením činnosti a pokutou 1 000-20 000 CHF.
- S01102.** Každá osoba nebo tým, který nerespektuje rozdělení úkolů stanovené sportovním ředitelem, bude sankcionován zastavením činnosti minimálně na jeden měsíc až maximálně na 1 rok a/nebo pokutou 750-10 000 CHF. V případě dalšího přestupku v době kratší než dva roky bude tento přestupek sankcionován zastavením činnosti na minimálně 6 měsíců nebo doživotním zastavením činnosti a pokutou 1 500-20 000 CHF.
- S01103.** Sportovní ředitel je odpovědný za všechny přestupky osob, které jsou součástí týmu nebo které jakýmkoli způsobem na jeho fungování spolupracují a bude za ně sankcionován. Výjimkou jsou případy, kdy dokáže, že k přestupku nedošlo z jeho nedbalosti a že přestupek dotyčné osoby netoleroval.

TECHNICKÝ DELEGÁT

- S01104.** Pro každý cyklistický závod na silnici může UCI jmenovat technického delegáta. Technický delegát posuzuje shodu organizace závodů, na které je jmenován UCI, s pravidly, specifikacemi pro pořadatele a různými příslušnými příručkami a směrnicemi vydanými UCI. Za tímto účelem a v souladu s článkem 1.2.023 pravidel UCI, se může technický delegát těchto závodů zúčastnit. V tomto případě pořadatel udělí technickému delegátovi nebo jakékoli jiné osobě jmenované UCI akreditaci pro závod, jakož i akreditační štítek pro jeho vozidlo, která mu umožní přístup na vyhrazená parkoviště na startu a v cíli závodu a možnost použít trať závodu. Technický delegát vypracuje podrobnou hodnotící zprávu o závodě, kterou předá správě UCI. Pořadatel obdrží kopii této zprávy.
- S01105.** Technický delegát může rovněž provést předběžnou kontrolu trati, zejména pokud jde o bezpečnost, nebezpečné body uvedené pořadatelem a ustanovení týkající se specifikací pro pořadatele nebo jiných příslušných publikací UCI. V takovém případě technický delegát kontaktuje pořadatele a vypracuje zprávu pro UCI, která v případě potřeby přijme příslušná rozhodnutí.

SÁZKY

- S01106.** Je zakázáno, aby se kdokoli, kdo podléhá pravidlům UCI, připojil k organizaci sázek na cyklistické závody. Zejména je zakázáno:

-udržovat přímé nebo nepřímé finanční zájmy na sázkových aktivitách, pokud se sázková aktivita týká cyklistiky;

-účastnit se nebo pomáhat při určování sázkových kurzů nabízených na cyklistické akci.

S01107. Kromě toho je zakázáno, aby jakýkoli držitel licence sázel nebo se domluvil s třetí stranou, aby vsadil na následující závody:

a) závody, kterých se jeho tým pravděpodobně účastní nebo na nichž se jiným způsobem přímo podílí;

b) národní, kontinentální a světové mistrovství jeho disciplíny; a

c) jakoukoliv sportovní událost, které se účastní nebo na které se jiným způsobem přímo podílí.

S01108. Za porušení ustanovení týkající se sázek může být uložena pokuta ve výši 2 000 až 200 000 CHF a/nebo zastavení činnosti po dobu 8 dnů až 1 rok. Porušení prvního článku, kterého se dopustil pořadatel, může být rovněž sankcionováno zrušením registrace jeho závodů.

SPONZORING

S01109. Aniž jsou dotčeny platné právní předpisy, žádná značka tabáku, lihovin, pomografického zboží nebo jiných produktů, která by mohla poškodit image UCI, národní federace nebo cyklistiky obecně, nesmí být přímo nebo nepřímo spojena s žádným držitelem licence, UCI týmem nebo národní či mezinárodní cyklistickou soutěží.

Ve smyslu tohoto článku se lihovinou rozumí nápoj, jehož obsah alkoholu je rovný nebo vyšší než 15%.

S01110. 1. Sponzoring sázkových společností (včetně národních loterií) je zakázán, pokud sázková společnost vlastní akcie nebo jakékoli smluvní ujednání, které jí umožňuje přímou nebo nepřímou účast na řízení nebo rozhodování příslušného pořadatele, týmu nebo držitele licence, s výjimkou případů, kdy sázková organizace upustí od organizování sázek na závod příslušného pořadatele nebo na závody, kterých se příslušný tým nebo držitel licence účastní.

2. Ve všech ostatních případech je sponzorování sázkařskými společnostmi povoleno za předpokladu, že sponzor respektuje seznam povolených sázek stanovený Řídicím výborem UCI, zveřejněný v příloze A všeobecných pravidel UCI. Sponzoring sázkovou společností, která by organizovala sázky na závody a /nebo druhy sázek, které nejsou na tomto seznamu uvedeny, je proto zakázán.

3. Kromě toho musí každý pořadatel, tým nebo držitel licence, který si přeje být sponzorován sázkovou společností:

- zajistit, aby byl provozovatel sázek přidružen k jednomu nebo několika příslušným vnitrostátním monitorovacím orgánům pro regulaci a dohled nad sportovními sázkami a byl držitelem oprávnění k pořádání sázek v souladu s definicemi Úmluvy Rady Evropy proti manipulaci sportovních soutěží. V případě, že v zemi nebo zemích provozovatele sázek neexistuje kontrolní orgán pro dohled nad sportovními sázkami, může UCI povolit takový sponzoring za podmínky, že je provozovatel sázek smluvně přidružen k monitorovací agentuře schválené UCI a souhlasí s tím, že všechny zprávy o atypických nebo podezřelých sázkách předloží UCI.

- zajistit, aby jakákoli taková sponzorská smlouva výslovně zakazovala sázkové společnosti shromažďování důvěrných informací a / nebo jakýchkoli jiných informací, které by mohly být použity k manipulaci s cyklistickým závodem, a výslovně zakazovala sázkové společnosti účast na jakémkoli rozhodnutí sportovní povahy.

4. Pořadatel, tým nebo držitel licence, který si přeje být sponzorován sázkovou společností, poskytne dokumenty umožňující prokázat splnění výše uvedených podmínek spolu se svou žádostí o registraci na UCI nebo národní federaci podle platných ustanovení. V případě, že pořadatel, tým nebo držitel licence je již zaregistrován a přeje si být sponzorován sázkovou společností, bude nezbytná dokumentace neprodleně předložena UCI nebo národní federaci ke schválení a to nejpozději dva měsíce před závodem, ve kterém pořadatel, tým nebo držitel licence hodlá provozovatele sázek zviditelnit.

S01111. Porušení výše uvedených článků o sponzorování může být sankcionováno takto:

- Zákaz startu a/nebo pokuta 1 000 až 25 000 CHF pro držitele licence (pouze čl. 1.1.089 pravidel UCI);
- Zamítnutí nebo odnětí registrace, zákaz startu a/nebo pokuta ve výši 5 000 až 500 000 CHF pro tým;
- Zamítnutí zápisu závodu do kalendáře nebo vyřazení z kalendáře a/nebo pokuta ve výši 5 000 - 500 000 CHF pro pořadatele.

§ 02. ORGANIZACE ZÁVODŮ

POŘADATEL

S0201 Pořadatel cyklistického závodu na silnici musí být držitelem platné licence kategorie „pořadatel“ vydané národní cyklistickou federací země, kde se závod koná.

S0202 Pořadatel je plně a výlučně zodpovědný za organizaci svého závodu, a to jak z hlediska dodržování pravidel UCI/národní federace, tak z administrativního, finančního a právního hlediska.

Pořadatel je výhradně odpovědný vůči orgánům, účastníkům, jejich doprovodu, funkcionářům a divákům.

Pořadatel je zodpovědný za finanční závazky týkající se předchozích ročníků závodu pořádané třetí stranou a závodů, jejichž vedení je Řídícím výborem UCI / Řídícím výborem národní federace nebo Radou profesionální cyklistiky UCI (v případě, že se jedná o závod UCI World Tour), považováno za nástupce.

S0203 Kontrola organizace závodu, kterou provádí UCI, národní federace a rozhodčí se týká pouze sportovních záležitostí. Pořadatel zůstává výhradně zodpovědný za kvalitu a bezpečnost organizace závodu a instalovaná zařízení.

S0204 Pořadatel musí uzavřít pojištění pokrývající rizika spojená s organizací jeho závodu.

S0205 Pořadatel musí přijmout veškerá opatření pro zajištění bezpečnosti závodu a jeho účastníků.

Pořadatel musí zajistit, aby se závod mohl konat v nejlepších materiálních podmínkách pro všechny zúčastněné strany: závodníky, jejich doprovod, funkcionáře, rozhodčí, tisk, pořádkové služby, lékařské služby, sponzory, veřejnost, atd.

Není-li stanoveno jinak, musí pořadatel poskytnout veškeré potřebné vybavení pro organizaci závodu, včetně nezbytných časoměrných zařízení.

S0206 Pořadatel musí vždy usilovat o dosažení co nejlepší kvality organizace s prostředky, které má k dispozici.

POVOLENÍ K ORGANIZACI ZÁVODU

S0207 Cyklistický závod na silnici je možné organizovat pouze tehdy, pokud byl zapsán do národního, kontinentálního nebo světového kalendáře.

S0208 Registrace závodu v kalendáři znamená, že jeho pořádání bylo povoleno, ale neznamená to, že UCI nebo národní federace, která ho zaregistrovala, nese za pořádání závodu odpovědnost.

S0209 Pořadatel musí také získat všechna správní povolení požadovaná podle zákonů a předpisů země, kde se závod koná.

ROZPIS ZÁVODU

S0210 Každý pořadatel závodu na silnici musí vydat rozpis závodu, který obsahuje minimálně údaje uvedené v PŘÍLOZE 1 těchto pravidel.

S0211 Program a/nebo rozpis závodu musí být předem schválen jeho národní cyklistickou federací. V případě mezinárodního závodu musí být rozpis závodu redigován ve francouzštině nebo angličtině.

S0212 *Pořadatel závodu, který byl zapsán do národního kalendáře závodů na silnici, musí nejpozději 2 měsíce před datem konání závodu zaslat návrh rozpisu závodu ke schválení určenému pracovníkovi silniční komise ČSC. Je zakázáno publikovat rozpis závodu dříve, než byl schválen.*

S0213 Kromě drobných změn v časovém plánu závodu nesmí být ustanovení uvedená v Programu a/nebo rozpisu závodu změněna, s výjimkou souhlasu všech zúčastněných nebo tam, kde je nutné je uvést do souladu s pravidly.

Podstatnou změnu časového plánu závodu může pořadatel v případě potřeby provést za následujících podmínek:

1. musí informovat týmy nebo závodníky a rozhodčí nejméně 15 dní předem;
2. musí uhradit týmům nebo závodníkům, rozhodčím, národním federacím a UCI nevratné náklady způsobené změnou časového plánu závodu.

S0214 V případě porušení ustanovení o Programu nebo rozpisu závodu bude pořadatel penalizován pokutou 500 až 2 000 CHF.

S0215 Pořadatel musí zaslat Program a/nebo rozpis závodu každému týmu nebo závodníkovi, který je pozván k účasti na závodě, nejpozději při potvrzení jeho přihlášky.

Pořadatel musí zaslat Program a/nebo rozpis závodu 30 dnů před termínem závodu hlavnímu rozhodčímu a všem delegovaným rozhodčím.

S0216 Na poradě sportovních ředitelů musí pořadatel poskytnout dostatečný počet kopií Programu a/nebo rozpisu závodu pro závodníky.

S0217 Z titulu jeho účasti v závodě se předpokládá, že závodník zná a přijímá obsah Programu a/nebo rozpisu závodu, včetně jeho specifických pravidel.

SPECIFICKÁ PRAVIDLA ZÁVODU

S0218 Pořadatel sestaví specifická pravidla svého závodu.

Specifická pravidla zahrnují zejména sportovní prvky specifické pro daný závod.

Specifická pravidla závodu musí být plně v souladu s pravidly pro závody na silnici a musí být předem schváleny národní federací pořadatele.

S0219 Specifická pravidla musí být součástí Programu a/nebo rozpisu závodu.

POZVÁNKY A PŘIHLÁŠKY K ZÁVODŮM

S0220 V rozpisu každého závodu musí být uvedeno datum uzávěrky přihlášek. Závodník, který chce ve vypsáném závodě startovat, je povinen se v uvedeném termínu řádně přihlásit.

Za řádnou přihlášku se považuje uvedení následujících údajů:

- jméno a příjmení závodníka
- UCI ID
- kategorie
- název týmu - klubová příslušnost

S0221 Není-li stanoveno jinak, pořadatel závodu si může na svůj závod pozvat a vybrat libovolné týmy a závodníky.

S0222 Pořadatel mezinárodního závodu zašle týmům pozvánky spolu se všeobecnými informacemi, nejpozději 60 dnů před datem závodu. V případě pozvánky národního, regionálního nebo klubového týmu, pořadatel současně informuje národní cyklistickou federaci tohoto týmu.

Nejpozději 50 dnů před datem závodu oznámí pozvaný tým pořadateli písemně (dopisem, faxem, e-mailem), zda má nebo nemá zájem v závodě startovat.

Nejpozději 40 dnů před startem závodu zašle pořadatel pozvaným týmům, které sdělily zájem startovat, a které pořadatel vybral, oficiální formuláře přihlášek UCI. Ostatním sdělí, že vybrány nebyly.

Nejpozději 20 dnů před startem zašlou pozvané a vybrané týmy pořadateli originál řádně vyplněného formuláře přihlášky UCI.

Nejpozději 72 hodin před startem závodu musí týmy písemně potvrdit pořadateli jména titulárních závodníků a 2 náhradníků. Jedině závodníci uvedeni v tomto potvrzení budou moci v závodě startovat.

S0223 Nedodržením výše stanovených lhůt ztrácí strana, která je porušila, veškerá práva, která s tím souvisí.

S0224 Pořadatel musí předat oficiální formuláře přihlášek ke kontrole rozhodčím.

S0225 Na základě doručených a schválených přihlášek připraví pořadatel předběžnou startovní listinu, ve které musí být uveden u každého jména závodníka kód UCI ID a jeho příslušnost k přihlášenému týmu – klubu.

S0226 Je zakázáno, aby pořadatelé závodů na silnici zapsaných v mezinárodním kalendáři požadovali od závodníků a/nebo týmů jakékoliv účastnické poplatky (příspěvek na náklady, registrační poplatek atd.).

S0227 V případě, že tým registrovaný UCI, který byl závazně přihlášený k závodě a závodě se neúčastní, signatář přihlášky a tým, který zastupuje, budou společně a nerozdílně zodpovědní pořadateli závodu zaplatit náhradu rovnající se dvojnásobku písemně sjednaných cestovních a pobytových nákladů.

S0228 V případě ostatních týmů závazně přihlášených k závodě a které se závodě neúčastní, signatář přihlášky a tým, který zastupuje, budou společně a nerozdílně zodpovědní pořadateli závodu zaplatit náhradu ve výši písemně sjednaných cestovních a pobytových nákladů.

KANCELÁŘ ZÁVODU – SEKRETARIÁT

S0229 Pořadatel zajistí po celou dobu závodu plně vybavenou kancelář. Zástupce pořadatele tam musí být neustále přítomen.

S0230 Tato kancelář bude zajištěna v místě konání závodu. Pro jednorázové závody na silnici bude sekretariát fungovat v místě startu dvě hodiny před startem závodu a dále v cíli závodu nejméně dvě hodiny před příjezdem závodníků do cíle.

S0231 Kancelář musí být otevřená, dokud nebudou výsledky závodu zaslány UCI / národní federaci pořadatele nebo, pokud rozhodčí ještě v té chvíli nedokončili svou práci, až do doby kdy svou práci dokončí.

S0232 Kancelář závodu musí být vybavena alespoň jednou telefonní linkou, faxem a počítačem umožňujícím přístup k internetu.

TRAŤ ZÁVODU A ZABEZPEČENÍ

Manažer odpovědný za bezpečnost závodu

S0233 Každý pořadatel je povinen v rámci své organizace jmenovat manažera odpovědného za bezpečnost závodu, jehož role je definována v příručce pro pořadatele silničních závodů vydané UCI.

Manažer odpovědný za bezpečnost závodu posuzuje rizika závodu a dohlíží na dodržování bezpečnostních pravidel vydaných jak vnitrostátními orgány, tak sportovními orgány (UCI, národní federace atd.).

Pořadatel rovněž zajistí, aby manažer odpovědný za bezpečnost závodu měl dobrou znalost organizace a zabezpečení cyklistických závodů. Zajistí také, aby tento manažer absolvoval příslušné školení v souladu s předpisy, které může být vyžadováno pro výkon jeho funkce.

Trat' závodu

S0234 Obecně je trat' silničního závodu definována zpevněnými silnicemi (s asfaltovým, živičným, betonovým, dlážděným povrchem), které jsou přístupné pro automobilovou dopravu. Závodníci přitom nesmí stanovenou trat' závodu opustit. Pořadatel fyzicky vymezí trat' (pomocí bariér, pásek atd.) pokud existuje riziko, že se závodníci úmyslně nebo jinak od tratě odchýlí, zejména pokud je trat' přilehlá k chodníku, cestě nebo cyklostezce oddělené okraji, osazením nebo rozdílem v úrovni vozovky, které jsou snadno průjezdné.

Pořadatel musí ve vhodné vzdálenosti označit / signalizovat jakoukoliv překážku, která je mu známá nebo kterou může předvídat a která představuje mimořádné riziko pro bezpečnost závodníků a doprovodů.

Pořadatel musí zajistit zejména osvětlení tunelů tak, aby bylo možné na kterémkoli místě v tunelu a u vchodu do tunelu rozlišit pouhým okem poznávací značku vozidla na 10 metrů a vozidlo tmavé barvy na 50 metrů.

U etapových závodů pořadatel systematicky uvádí ve svém každodenním komuniké, určeném pro týmy, závodníky a doprovod, veškeré důležité informace týkající se bezpečnosti následující etapy.

Použití nezpevněných silnic

Pořadatel, který si přeje do svého závodu zahrnout nezpevněné silnice, musí při registraci závodu do kalendáře informovat UCI. Kromě toho musí pořadatel vynaložit veškeré úsilí, aby zajistil bezpečnost závodníků, diváků, doprovodu jakož i hladký průběh závodu ze sportovního hlediska a férové zacházení s účastníky. Pořadatel zejména:

- poskytne týmům podrobný popis příslušných sekcí (délka, povaha povrchu, úroveň obtížnosti každé sekce, šířka silnice atd.), v případě potřeby poskytne fotografie nebo videa;

- zajistí, aby byla trasa vždy průjezdná (povětrnostní podmínky atd.) na tradičním klasickém silničním kole definovaném v části I kapitoly III pravidel UCI;

- zajistí bezpečnost tratě (zametání, údržbu, stabilizaci povrchu, ochranná opatření, značení atd.);

- zajistí, aby doprovodná vozidla byla pro danou trasu vhodná a aby řidiči měli potřebné dovednosti.

UCI může odmítnout registraci závodu v kalendáři a / nebo odmítnout použití nezpevněné sekce.

Záležitosti zmiňované v tomto článku musí být uvedeny v programu a/nebo rozpisu závodu. Pro jednodenní závody budou také, mimo jiné, speciálně zmíněny na poradě sportovních ředitelů.

S0235 Každý závodník je povinný seznámit se předem s tratí závodu. Povinnost seznámit se s tratí závodu vyplývá automaticky ze skutečnosti, že se závodník prezentoval na startu.

S výjimkou příkazu policie / zástupce orgánu veřejné moci se závodníci nesmí odchýlit od předepsané trasy závodu a nemohou se v této věci odvolávat na chyby ani jiné dů-

vody, jako jsou například nesprávné pokyny ze strany lidí, neexistující nebo chybně umístěné značky atd.

V případě odchylky z trasy závodu a získání výhody, bude závodník penalizován podle tabulky trestů UCI / příslušné národní federace pro závody na silnici, aniž jsou dotčeny ostatní stanovené sankce.

S0236 Pokud se jeden nebo více závodníků odchýlí od trasy závodu na příkaz policie / zástupce orgánu veřejné moci, nebudou penalizováni. Pokud tato odchylka znamená výhodu, musí dotyční závodníci počkat, až se vrátí na normální trasu závodu a pokračovat v pozici, ve které se nacházeli před odchylkou.

Pokud se všichni nebo někteří závodníci vydají špatným směrem, pořadatel musí učinit vše, co je v jeho silách, aby vrátil závodníky zpět na trasu závodu do místa, kde jí opustili.

Inspekční vozidlo

S0237 Pořadatel musí mít před čelem závodu inspekční vozidlo, ve kterém pojedou manažer zodpovědný za bezpečnost závodu (nebo jiná osoba jím určená) aby upozornil na případné překážky a v případě potřeby zasáhl.

Nafukovací konstrukce

S0238 Od 1. ledna 2022 je instalace nafukovacích konstrukcí na vozovce nebo přes vozovku s výjimkou vyznačení pozice startovní čáry zakázána.

Mezi 1. lednem 2018 a 1. lednem 2022 je instalace nafukovacích konstrukcí na vozovce nebo přes vozovku povolena pouze pro vyznačení pozice startovní čáry, posledního kilometru závodu a cílové mety a to pouze za následujících podmínek:

- Nafukovací konstrukce je vybavena dvěma motory a dvěma současně aktivními dmychadly; konstrukce musí být schopna udržet svou polohu, i když jeden ze dvou motorů selže;

- V bezprostřední blízkosti nafukovací konstrukce bude v pohotovosti alespoň jeden technik, který bude v případě problémů reagovat;

- alespoň jedno ze dvou dmychadel je poháněno benzínovým motorem;

- V bezprostřední blízkosti nafukovací konstrukce musí být k dispozici rezervní palivo pro benzínový motor;

- Konstrukce bude zajištěna nejméně 10 kotevními body.

Hodnocení tratí závodů

S0238a. Pro účely hodnocení bezpečnosti a shody tratí závodů s pravidly může UCI využívat služeb nezávislých expertů. UCI za tímto účelem shromažďuje základní informace od pořadatelů a / nebo jmenuje nezávislého experta, který shromažďuje základní informace přímo od pořadatelů. Shromážděné informace mohou být videa z tratě, trať závodu ve formátu GPX a jakýkoli jiný dokument, který UCI považuje za relevantní. Výsledek hodnocení tratě závodu provedené UCI nebo jmenovaným nezávislým expertem může UCI sdělit pořadateli, aby tento mohl přijmout nezbytná nápravná opatření.

Cílová zóna

S0239 Zóna nejméně 300 metrů před a 100 metrů za cílovou metou musí být chráněna bariérami. Jakákoli situace, kdy není možné dodržet vzdálenost 100 metrů za cílovou metou, aniž by to podstatně ovlivnilo bezpečnost, zejména pokud je cíl na vrcholu stoupání, vyžaduje, aby pořadatel podle topografie místa dojezdu nainstaloval maximální možný počet bariér. Za toto rozhodnutí odpovídá pořadatel.

Navíc tato zóna o celkové délce 400 metrů je přístupná výhradně zástupcům pořadatele, závodníkům, zdravotnickým asistentům, sportovním ředitelům a akreditovaným osobám tisku.

400 metrů takto vytvořených bariér musí být souvislých a bariéry musí být navzájem pevně spojeny. Není mezi nimi povolen žádný volný prostor (zejména na úrovni cílové mety). Nejméně 100 metrů za cílovou metu musí být zřízen průchod, který umožní personálu pořadatele bariérou projít.

Používání lehkých zábrán (např. plastových) pro vymezení tratě závodu je zakázáno, a to i za cílovou metu. Bariéry musí být zatíženy tak, aby se v případě silného větru, pod tlakem diváků nebo působením jiné síly neposunuly.

Manažer zodpovědný za bezpečnost závodu bude věnovat zvláštní pozornost závěru závodu a musí se ujistit, že jsou splněny podmínky bezpečnosti, zejména s ohledem na poslední stovky metrů před cílem, a o to víc v případě očekávaného dojezdu v hromadném spurtu.

Bezpečnost

S0240 Pořadatel musí zajistit odpovídající bezpečnostní službu a efektivně spolupracovat se službami veřejného pořádku.

S0241 Aniž jsou dotčeny platné právní a správní předpisy a povinnost každého být opatrný, pořadatel musí dbát na to, aby se na trati závodu nebo v místech konání závodů vyhnul místům nebo situacím představujících zvláštní riziko pro bezpečnost (závodníků, doprovodu, činovníků, diváků...)

S0242 Aniž jsou dotčena ustanovení vyžadující zcela uzavřený okruh, při průjezdu závodu musí být veškerý provoz na trati závodu zastaven.

S0243 V žádném případě nenese UCI nebo národní federace pořadatele odpovědnost za případné závady na trati ani nehody, které mohou v průběhu závodu nastat.

Drony

S0244 Pokud vnitrostátní právní předpisy nestanoví přísnější omezení, je používání dronů zakázáno nad trati závodu a méně než 10 metrů od trati závodu. Kromě toho uživatel zajistí, aby používání dronů nikdy neohrozilo bezpečnost závodníků, jejich doprovodu a diváků.

Zdravotní zabezpečení

S0245 Pořadatel každého závodu na silnici musí zajistit přiměřenou lékařskou službu.

S0246 Zdravotní péče během závodu bude zajišťována výhradně lékařem / lékaři určenými pořadatelem, a to od okamžiku, kdy závodníci vstoupí do prostoru kontroly startu až do doby, než opustí cílový prostor.

S0247 V případě nezbytnosti většího ošetření v průběhu závodu nebo ve stoupáních musí lékař ošetření provádět při zastavení. Lékař je zodpovědný za své auto a jeho posádku a nesmí tolerovat žádnou pomoc, která by usnadňovala udržení se nebo návrat do pelotonu závodníka, kterému lékařskou péči poskytuje (držení se auta, jízda v závěsu atd.).

S0248 Pro zajištění rychlého převozu zraněných do nemocnice musí závod na silnici doprovázet v konvoji závodu alespoň jeden sanitní vůz nebo v případě konání závodu musí být tento k dispozici v blízkosti místa konání závodu.

S0249 Pořadatel musí před zahájením závodu poskytnout zúčastněným týmům a závodníkům seznam nemocnic, které pořadatel oslovil, aby v nich mohli být přijati zranění závodníci.

Rádio-tour

S0250 Pořadatel zajistí z auta hlavního rozhodčího informační servis "rádio-tour". Musí vyžadovat, aby všechna vozidla byla vybavena přijímačem, který jim umožní soustavně přijímat informace z „rádio-tour“.

Cílový prostor

S0251 Pořadatel musí v cílovém prostoru zajistit místa pro 3 vozidla každého týmu, aby se tam po příjezdu mohly týmy se svými závodníky setkat.

Šablona pro kontrolu kol

Pořadatel závodu, který zahrnuje časovku, musí dát k dispozici sboru rozhodčích šablonu pro kontrolu kol, která je v souladu s výrobním protokolem dostupným na internetových stránkách UCI <https://www.uci.org/inside-uci/constitutions-regulations/equipment>

Za shodu šablony se specifikacemi UCI odpovídá výhradně pořadatel.

Šablonu převezme hlavní rozhodčí, který ověří její shodu se specifikacemi UCI.

TV rozhodčí

S0252 Je-li pro závod jmenován TV rozhodčí, musí pořadatel respektovat specifikace poskytnuté UCI.

Pořadatel musí zejména zajistit v technické zóně v cíli závodu nebo etap dostupné místo pro vozidlo TV rozhodčího s připojením elektřiny a připojením k internetu, příjem rádia-tour a rádia rozhodčích a přístup ke všem video záznamům z televizní produkce závodu.

Kromě ustanovení ve finančních závazcích týkajících se podpory rozhodčích delegovaných pro daný závod, musí pořadatel také poskytnout TV rozhodčímu po celou dobu trvání závodu vozidlo se zkušeným řidičem (doprava do hotelů, doprava do cílů etap).

§ 03. STARTOVNÍ ČÍSLA, IDENTIFIKACE ZÁVODNÍKŮ

S0301. Závodníci v závodech na silnici s hromadným startem musí nosit pro jejich identifikaci dvě zádová čísla a jedno rámové číslo.

Závodníci v časovce jednotlivců a týmů musí nosit pro jejich identifikaci pouze jedno zádové číslo.

S0302. Zádová čísla musí mít tyto rozměry: výška 18 cm, šířka 16 cm, výška číslic 10 cm, tloušťka písma 1,5 cm. Reklama je povolena v dolní části čísla o výšce 6 cm.

S0303. S výjimkou časovek musí závodníci viditelně připevnit v přední části rámu jejich kola (nebo pokud to není možné tak jinde) rámové číslo, které reprodukuje jejich zádové číslo. Rámové číslo musí mít tyto rozměry: výška 9 cm, šířka 13 cm, výška číslic 6 cm, tloušťka písma 0,8 cm. Reklama je povolena ve spodní nebo horní části čísla v obdélníku o rozměru 11 x 2 cm.

S0304. Startovní čísla jsou závodníkům vydávána po kontrole licencí, kterou provádí rozhodčí. Startovní čísla poskytnutá pořadatelem musí závodníci použít bez jakýchkoliv změn.

S0305. Pokud není stanoveno jinak, startovní čísla mají černé číslice na bílém pozadí.

S0306. Závodníci musí zajistit, aby jejich identifikační číslo bylo vždy jasně viditelné a čitelné. Startovní čísla se připevňují na trikot tak, aby se nemohla shrnout, nesmějí se zakládat nebo překládat. V cíli nesmí mít závodník na sobě nic, co by startovní číslo překrývalo.

S0307. Závodník, který má nedbale připevněné nebo jinak upravené startovní číslo nebo identifikační elektronické zařízení, může být penalizován podle tabulky trestů UCI/národní federace pro závody na silnici.

S0308. Závodník, nebo jeho kolo může být vybaveno systémem GPS pro sledování polohy závodníka v závodě. Závodníci a týmy musí respektovat takový požadavek ze strany pořadatele, UCI jeho zástupce nebo rozhodčího UCI.

S0309. Vydá-li pořadatel závodníkům elektronické zařízení umožňující jejich identifikaci (transpondér) nebo lokalizaci (tracker), závodníci jsou povinni ho nosit navíc se startovními čísly uvedenými v článku S0301.

S0310. Elektronické zařízení musí být totožné pro všechny závodníky startující v daném závodě. Toto zařízení bude považováno za identifikační číslo stejně jako startovní čísla uvedená v článku S0301.

- S0311.** Závodník, který vzdá závod, musí své identifikační číslo okamžitě odejmout.
- S0312.** Týmy mohou na trikot závodníka, v místech mimo plochy vyhrazené hlavním sponzorům týmu, umístit jeho jméno.

§ 04. KOLA A VYBAVENÍ PRO ZÁVODY NA SILNICI

ZÁSADY

- S0401.** Závodník musí dbát, aby jeho vybavení (kolo s jeho příslušenstvím a připojenými prvky, přilba, sportovní úbor, atd.) nebylo z hlediska jeho kvality, použitého materiálu a technického pojetí zdrojem žádného nebezpečí jak pro něj samého, tak pro ostatní závodníky.
- S0402.** Každý závodník musí dbát, aby vybavení, které používá při závodech na silnici, bylo homologované UCI podle platných ustanovení homologačních protokolů, které jsou k dispozici na internetu UCI.
- S0403.** UCI a členské federace UCI nejsou odpovědné za důsledky vyplývající pro závodníka z použití kola a vybavení ani za škody, které by závodníkovi vznikly tím, že jeho kolo neodpovídá předpisům. Používané materiály musí splňovat všechny příslušné požadavky na jakost a bezpečnost ISO platná pro jízdní kola.
- S0404.** Držitel licence musí používat kola a vybavení, které je certifikováno a vyhovuje normám jakosti a bezpečnosti, jak je stanoveno výrobcem, bez jakýchkoli změn. Držitel licence je zcela a výlučně odpovědný za jakoukoli úpravu kola a vybavení, zejména v případě nehody, a může také být předmětem disciplinárních sankcí v souladu s předpisy UCI a národní cyklistické federace.
- S0405.** V žádném případě skutečnost, že závodník mohl v závodě odstartovat, nezavazuje UCI a členské federace UCI k odpovědnosti, neboť kontrola kola a sportovního úboru případně prováděná rozhodčími, pověřenou osobou, orgánem národní federace nebo UCI je omezena na shodnost s čistě sportovními požadavky.
- S0406.** V případě potřeby může být kontrola vybavení a materiálu provedena po závodě a to na žádost hlavního rozhodčího, pověřené osoby nebo orgánu národní federace a UCI. V případě nutnosti může pro tento účel rozhodčí, pověřená osoba a orgán národní federace nebo UCI zabavit materiál závodníka pro následnou kontrolu, a to jak před startem, v průběhu závodu, nebo po jeho skončení bez ohledu na to, zda byl tento materiál při závodě použit či nikoliv. V případě, že zabavený materiál neodpovídá pravidlům UCI, může být UCI zadržen až do ukončení případné disciplinární procedury.
- S0407.** Každý, kdo se vyhne kontrole materiálu, odmítne kontrolu materiálu nebo zabrání rozhodčímu nebo jinému příslušnému orgánu, aby provedl kontrolu materiálu, bude sankcionován takto:
 Závodník nebo jiný člen týmu: zastavení činnosti od jednoho měsíce až na jeden rok a/nebo pokuta 1 000 - 100 000 CHF.
 Tým nebo jiný subjekt reprezentovaný závodníkem: zastavení činnosti od jednoho až do šesti měsíců a/nebo pokuta od 5 000 do 100 000 CHF.

TECHNICKÉ NOVINKY

- S0408.** Technické novinky, které se týkají všeho co závodníci a ostatní majitelé licencí používají nebo s sebou při závodě nosí (kola, připojená zařízení, příslušenství, přilby, sportovní úbor, komunikační prostředky, **vestavěná technologická zařízení, telemetrické jednotky, senzory** atd.) mohou být používány až po schválení UCI. Žádosti musí být podány na UCI a doloženy veškerou nutnou dokumentací.

- S0409.** Náklady spojené s technickými studii jsou k tíži žadatele a stanoví je UCI podle složitosti předkládané technické novinky. UCI posoudí přípustnost technických novinek z hlediska sportovního a technického a dá k nim stanovisko do 6 měsíců od předložení kompletního souboru, který zahrnuje žádost, všechny příslušné díly a všechny další dokumenty požadované UCI. Použití inovace má platnost od data jejího schválení. Za technickou novinku ve smyslu tohoto článku se nepovažuje novinka, která plně odpovídá specifikacím stanoveným v těchto pravidlech.
- S0410.** Pokud sbor rozhodčích usoudí před startem závodu nebo etapy, že příslušnou technickou novinku UCI dosud neschválila, nepovolí závodníkovi, který se nevzdal jejího použití startovat. V případě, že závodník použije novinku v průběhu závodu, je vyloučen ze závodu nebo diskvalifikován. Rozhodnutí sboru rozhodčích je konečné bez práva odvolání.
- S0411.** Pokud použití technické novinky nebo materiálu, které nebylo ještě schváleného UCI, nebylo zjištěno a sankcionováno rozhodčími, rozhodnutí o diskvalifikaci může být vydáno disciplinární komisí UCI. Disciplinární komisí svolává UCI z titulu úředního nebo na žádost kteréhokoliv zainteresovaného majitele licence. Disciplinární komise rozhodne až po obdržení stanoviska materiálové komise UCI.
Mimo závody rozhoduje o tom, zda se jedná o technickou novinku a zda musí být uplatněn postup schvalování uvedený výše, výhradně Mezinárodní cyklistická federace UCI.

KOMERCIALIZACE MATERIÁLU / TECHNIKY

- S0412.** Veškerý materiál / technika / vybavení musí být takového typu, které se prodává pro použití každému, kdo provozuje cyklistiku jako sport.
- S0413.** Veškerý materiál / technika / vybavení ve fázi vývoje, které ještě není k dispozici pro prodej (prototyp), musí být před jeho použitím předmětem žádosti o povolení od UCI Equipment Unit. Povolení bude uděleno pouze pro takový materiál / techniku / vybavení, které jsou v konečném stadiu vývoje a pro něž se prodej uskuteční nejpozději 12 měsíců po prvním použití v závodě. Výrobce může požádat o jedno jediné prodloužení statusu prototypu, existují-li k tomu relevantní důvody.
- S0414.** Při posuzování žádosti o použití materiálu / techniky / vybavení, které ještě není dostupné v prodeji, bude UCI Equipment Unit věnovat zvláštní pozornost bezpečnosti materiálu / techniky / vybavení, které mu bude předloženo ke schválení.
Použití materiálu / techniky / vybavení speciálně určeného pro dosažení mimořádného výkonu (rekordu ap.) není povoleno.
- S0415.** Po uplynutí povolené doby používání prototypu (materiál / technika / vybavení, které ještě není v prodeji k dispozici) musí být tento materiál / technika / vybavení komerčně dostupné, aby mohlo být použito při cyklistických závodech. Požadavkem komerční dostupnosti se rozumí, že materiál / technika / vybavení je dostupné všem prostřednictvím otevřených objednávek (ať už u výrobce, distributora nebo prodejce). Jakmile byla objednávka zadána, musí být potvrzena do 30 dnů a produkt dodán do 90 dnů. Kromě toho musí být prodejní cena veřejná, v realitě nesmí být materiál / technika / vybavení nedostupné a nesmí být nepřiměřeně drahé ve srovnání s výrobky podobné kategorie.
- S0416.** Materiál / technika / vybavení, které není komerčně dostupné a které není autorizováno (nebylo schváleno UCI Equipment Unit nebo jeho doba platnosti povolení uplynula), je zakázáno používat v soutěžích, na které se vztahují pravidla UCI. Porušení tohoto pravidla je sankcionováno diskvalifikací výsledků, kterých bylo dosaženo s použitím tohoto materiálu / techniky / vybavení a/nebo pokutou 5 000 až 100 000 CHF.

ZÁVODNÍ KOLA

Preamble

S0417. Závodní kola musí být v souladu s duchem a principem cyklistiky jako sportu. Duch předpokládá, že cyklisté budou v cyklistických závodech soutěžit za rovných podmínek. Princip prosazuje nadřazenost člověka nad strojem.

Definice

S0418. Závodní kolo je dopravní prostředek se dvěma koly o stejném průměru. Přední kolo je řídicí, zadní kolo je hnací a je uváděno do pohybu systémem šlapání pomocí řetězu.

Pozice

S0419. Závodník musí na svém kole zaujmout pozici vsedě (základní pozice). Tato pozice vyžaduje jedině následující opěrné body: nohy na pedálech, ruce na řídítkách a zadnice na sedle.

Řízení

S0420. Kolo musí být opatřeno systémem řízení pomocí řídítek, který umožní jeho řízení a ovládání v každých podmínkách a za plně bezpečnosti.

Pohon

S0421. Pohon kola je zajišťován výhradně nohama (svalový řetězec dolních končetin) otočným pohybem pomocí pedálů bez elektrické nebo jakékoliv jiné pomoci. V žádném případě nelze při závodech na silnici, kromě závodů disciplíny para-cyklistika, použít ortézy nebo mechanické protézy dolních končetin.

TECHNICKÉ SPECIFIKACE

S0422. Pokud není stanoveno jinak, technické specifikace uvedené v tomto paragrafu se vztahují na kola používaná pro závody na silnici.

ROZMĚRY

S0423. Rozměry závodních kol pro závody na silnici musí odpovídat níže uvedeným hodnotám - viz schéma ROZMĚRY (1).

S0424. Půdorys kola nesmí přesáhnout rozměr 185 cm délky a 50 cm šířky.

S0425. Špice sedla musí být situována minimálně 5 cm za svislicí procházející osou šlapání. Špice sedla může být posunuta až na svislicí procházející osou šlapání, pokud je to nutné z morfologických důvodů - viz schéma ROZMĚRY (2). Pod morfologickými důvody se rozumí to, co se týká velikosti postavy nebo délky končetin závodníka. Závodník, který pro výše uvedené důvody musí používat kolo, jehož rozměry jsou nižší než zde uvedené, je povinen o této skutečnosti informovat rozhodčí v okamžiku kontroly kola.

Z morfologických důvodů může být vyžadována pouze jedna výjimka - buď posun špice sedla podle schéma ROZMĚRY (2), nebo posun nástavců řídítek podle schéma STRUKTURA (1B).

ROZMĚRY (1)

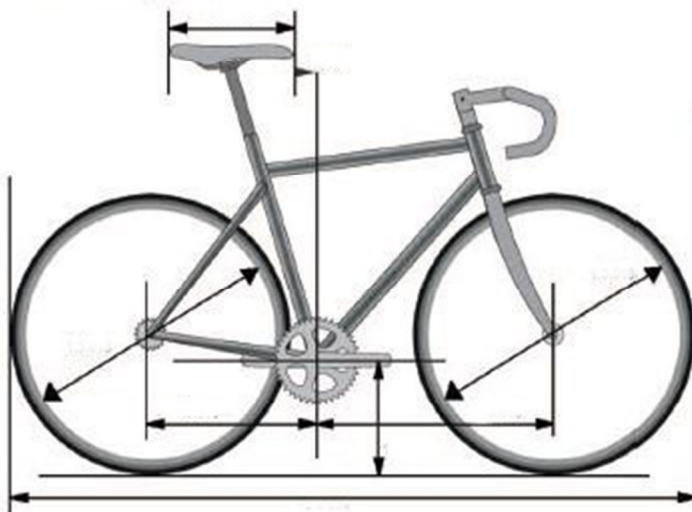

pohled zezadu

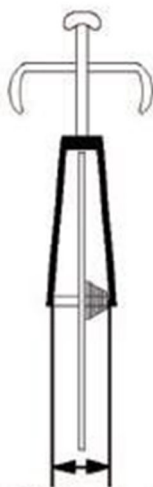

zadní vidlice

pohled zepředu

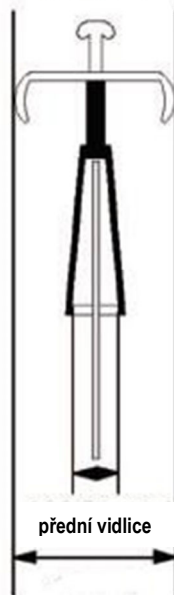

přední vidlice

ROZMĚRY (2)



- S0426.** Rovina procházející nejvyšším bodem na přední a zadní straně sedla, může mít maximální úhel sklonu 9 stupňů vůči vodorovné rovině.
Délka sedla je minimálně 24 cm a maximálně 30 cm. Tolerance 5 mm je povolena.
- S0427.** Vzdálenost mezi osou šlapání a zemí musí být min. 24 cm a max. 30 cm.
- S0428.** Vzdálenost mezi svislicemi procházejícími osou šlapání a osou předního kola musí být min. 54 cm a max. 65 cm. Závodník, který výhradně z morfologických důvodů musí používat kolo, jehož vzdálenosti jsou menší než zde uvedené, musí o tom při kontrole jeho kola informovat rozhodčí.
- S0429.** Vzdálenost mezi svislicemi procházejícími osou šlapání a osou zadního kola musí být min. 35 cm a max. 50 cm.
- S0430.** Vnitřní rozteč přední vidlice nesmí přesáhnout 11,5 cm a zadní vidlice 14,5 cm.
- S0431.** Průměr kol musí být min. 550 mm a max. 700 mm (měřeno včetně galusky nebo pláště).
- S0432.** Pro závody na silnici mohou být používány pouze modely kol předem schválené UCI.
- S0433.** Výplet kola musí obsahovat minimálně 12 paprsků, průřez paprsků může být kruhový, oválný nebo plochý avšak jeho rozměr nesmí v žádné sekci přesáhnout 10 mm. Pro schválení musí kola úspěšně podstoupit předepsaný test v některé z akreditovaných laboratoří UCI. Aktualizovaný seznam homologovaných kol je zveřejněný na internetových stránkách UCI v dokumentu *Liste des roues homologuées / List of approved wheels*:
<https://www.uci.org/inside-uci/constitutions-regulations/equipment>
Výše uvedeného testu jsou zproštěna pouze tradiční kola, která jsou definována těmito parametry:
- Výška ráfku: méně než 25 mm
 - Materiál ráfku: aluminium
 - Výplet kola: minimálně 20 ocelových paprsků, které jsou demontovatelné
 - Obecně: všechny součásti kola musí být identifikovatelné a komerčně dostupné.

HMOTNOST

- S0434.** Celková hmotnost závodního kola pro závody na silnici (v provozuschopném stavu bez příslušenství, které mohou být během závodu odstraněny) nesmí být nižší než 6,800 kg. Láhve, palubní počítače a ostatní odnímatelné příslušenství musí být během kontroly hmotnosti odstraněny. Nicméně držáky na láhve, upínací systémy a nástavce řídků jsou součástí vážení a během vážení tak zůstávají na místě.

FORMA

- S0435.** Pro všechny závody na silnici včetně časovek musí být rám klasického typu tj. „trojúhelníkového tvaru“. Rám bude tvořen rovnými nebo vytaženými trubkovými prvky (ve tvaru kruhovém, oválném, zploštěném, „vodní kapky“ nebo jiném), přičemž přímka proložená prvkem nesmí s výjimkou zadních vidlic (5), suportů (6) a předních vidlic (7) v žádném případě vystupovat mimo jeho obrys. Jednotlivé prvky rámu budou spojeny takovým způsobem, aby upevňovací body byly situovány podle následujícího schématu:
- horní rámová trubka (1) napojuje vrchol trubky řízení (2) na vrchol zadní rámové trubky (4)
 - zadní rámová trubka (4) se napojuje na pouzdro osy šlapání
 - šikmá dolní rámová trubka (3) napojuje pouzdro osy šlapání na spodní část trubky řízení (2)
 - zadní trojúhelníky jsou tvořeny zadními vidlicemi (5), suporty (6) a zadní rámovou trubkou (4) a to tak, aby body uchycení zadních vidlic nepřesáhly limit stanovený pro sklon horní rámové trubky - viz schéma FORMA (1).
- Sedlovka musí splňovat rozměrová omezení platná pro zadní rámovou trubku (4) a může být připevněna k rámu kdekoliv na zadní rámové trubce (4) a / nebo na horní rámové trubce (1) – viz schéma FORMA (2).
- S0436.** Prvky tvořící rám mají maximální výšku 8 cm a minimální tloušťku 1 cm. Minimální tloušťka prvků přední vidlice je 1 cm přičemž tyto prvky mohou být rovné nebo zahnuté (7) - viz schéma FORMA (1).
- S0437.** Sklon horní rámové trubky (1) je povolen, pokud tento prvek zapadá do vodorovné šablony definované maximální výškou 16 cm. Efektivní šířka zóny hlavové trubky řízení (2) nesmí v nejužším místě mezi vnitřním spojením horní a spodní rámové trubky a nejpřednější části hlavové trubky řízení přesáhnout 16 cm. Mezi hlavovou trubkou řízení a představec řídků lze přidat další rámové prvky. Tyto části musí rozměrově zapadnout do návaznosti pouzdra hlavové trubky řízení. Na spojích mezi rámovými prvky jsou povoleny rovnoramenné kompenzační trojúhelníky, jejichž dvě odvěsny mají délku 8 cm. Výjimkou je spojení zadní vidlice a zadních suportů, kde kompenzační trojúhelníky nejsou povoleny - viz schéma FORMA (3).

FORMA (1) Umístění pouzder a spojovacích bodů

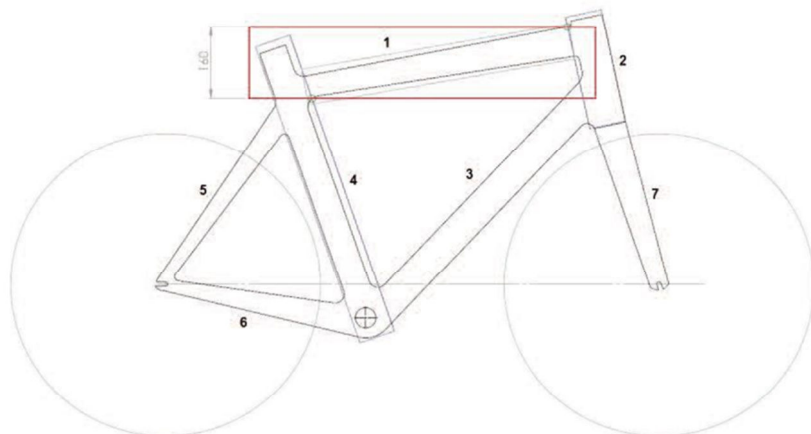
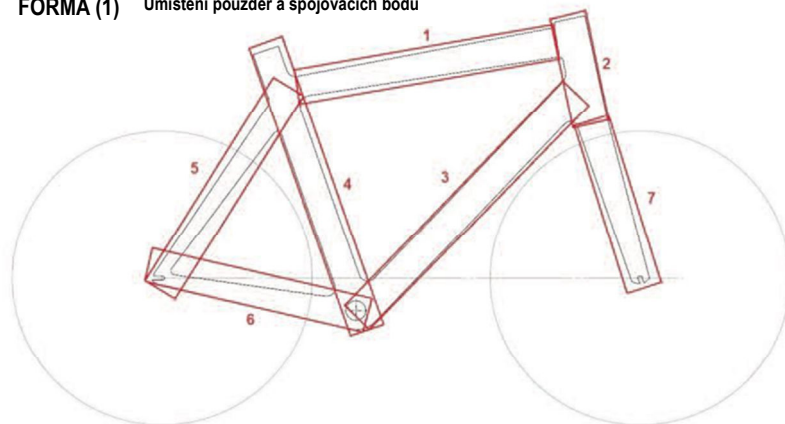

Trubky 1, 2, 3, 4 : 2,5cm minimum & 8cm maximum

Trubky 5, 6, 7 : 1cm minimum & 8cm maximum

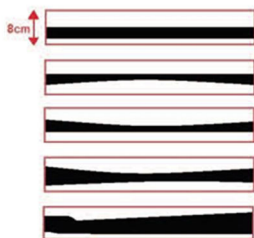

Rovné nebo vytažené trubkové prvky

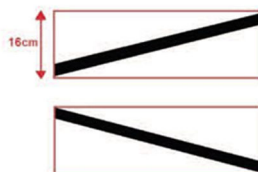

Sklon horizontální trubky



Přímka proložená prvkem rámu nesmí vystupovat mimo jeho obrys

FORMA (2)

Umístění pouzdra na sedlovku

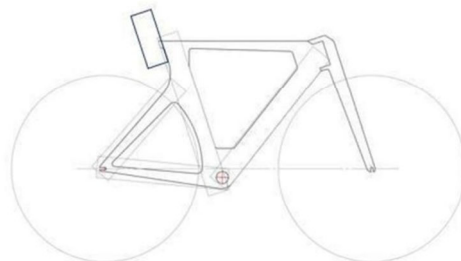
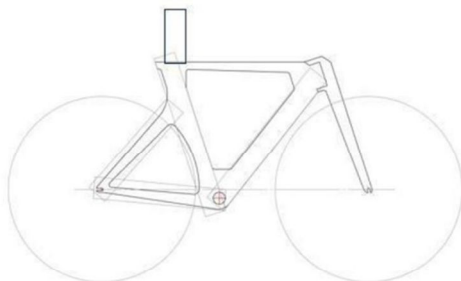

STRUKTURA (1A)

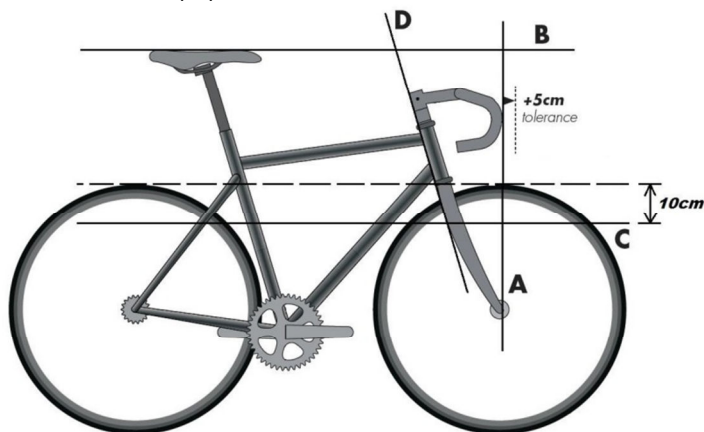

S0441. Pro závody na silnici pořádané jako časovky jednotlivců nebo týmů může být k systému řízení připojen jeden další pevný nástavec řídítek, který sestává ze dvou sekcí, přičemž každá sekce slouží k držení pro jednu ruku (viz schéma "STRUKTURA (1B)" a „NÁSTAVEC ŘÍDÍTEK (1)“).

Jsou-li obě sekce nástavce spojeny, je limit rozměru této spojovací části zvýšený na 1,5 násobek hodnoty rozměru podélného nástavce řídítek, tj. maximálně na 6 cm (maximální šířka a výška průřezu spojovací části - viz schéma „NÁSTAVEC ŘÍDÍTEK (2)“).

Vzdálenost mezi svislicí procházející osou šlapání (PP) a krajním vnějším koncem nástavce řídítek nesmí překročit stanovený limit 75 cm, přičemž ostatní limity stanovené v části Struktura 1A (B, C, D) zůstávají nezměněny.

Pro závody na silnici pořádané jako časovky jednotlivců nebo týmů nesmí ovládací prvky nebo páčky připojené na nástavce řídítek překročit vzdálenost 75 cm.

V případě závodů na silnici pořádaných jako časovky jednotlivců nebo týmů může být vzdálenost 75 cm zvýšena na 80 cm, pokud je to nutné z morfologických důvodů. Morfologickým důvodem se rozumí to, co se týká velikosti postavy nebo délky tělesných segmentů závodníka. Závodník, který se z těchto důvodů domnívá, že musí použít vzdálenost mezi 75 a 80 cm, je povinen o této skutečnosti informovat rozhodčí v okamžiku kontroly kola.

U závodníků s výškou postavy 190 cm nebo více může být vzdálenost mezi svislicí procházející osou šlapání (PP) a krajním vnějším koncem nástavce řídítek, včetně veškerého příslušenství, prodloužena na 85 cm.

Z morfologických důvodů může být vyžadována pouze jedna výjimka - buď posun špičky sedla podle schéma ROZMĚRY (2), nebo posun nástavců řídítek podle schéma STRUKTURA (1B).

Kromě toho musí všechny sestavy nástavců řídítek a loketních opěrek splňovat následující požadavky:

- Opěrky loktů musí být složeny ze dvou částí (jedna část pro každou ruku) a jsou povoleny pouze v případě, když jsou přidány nástavce řídítek;
- Maximální šířka každé loketní opěrky je 12,5 cm;
- Maximální délka každé loketní opěrky je 12,5 cm;
- Maximální sklon každé loketní opěrky (měřeno na nosné ploše ruky) je 15 stupňů;
- Maximální rozměr sekce každého nástavce řídítek je 4 cm;
- Výškový rozdíl mezi podpěrným bodem lokte (uprostřed loketní opěrky) a nejvyšším nebo nejnižším bodem nástavce řídítek (včetně příslušenství) musí být menší než 10 cm.

STRUKTURA (1B)

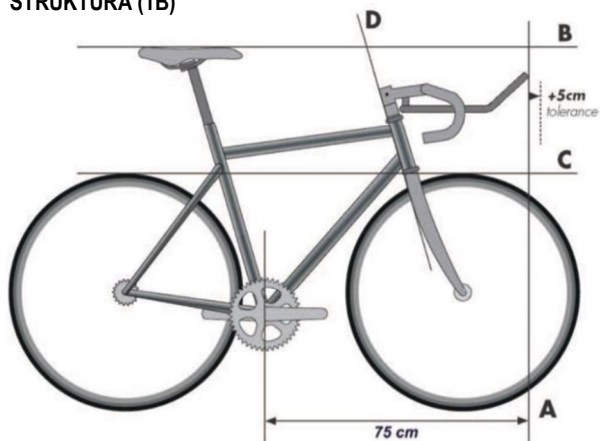

NÁSTAVEC ŘÍDÍTEK (1)

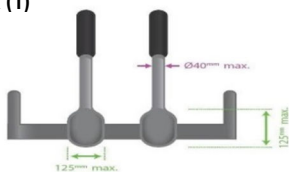

NÁSTAVEC ŘÍDÍTEK (2)

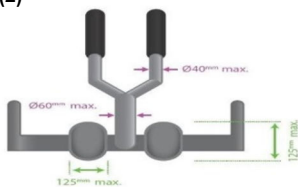

SPECIFICKÁ USTANOVENÍ

S0442. Použití ochranných štítů, proudnicových tvarů, aerodynamických krytů nebo jiných zařízení připojených na kolo nebo zapuštěných do hmoty kola, které mají za účel snížit odpor vzduchu, nebo uměle zrychlit pohon je zakázáno.

Ochranný štít

S0443. Ochranný štít je pevná součást, která tvoří zástěnu nebo rozrážeč vzduchu určená pro ochranu jiné pevné součásti kola za účelem snížení aerodynamického odporu - viz schéma STRUKTURA (2).

Proudnice

S0444. Proudnice spočívá v prodloužení nebo zeštíhlení profilu. Proudnice je tolerována pokud poměr délky L k průměru D nepřekročí hodnotu 3. Toto pravidlo se nevztahuje na rám nebo vidlici jízdního kola - viz schéma STRUKTURA (2).

STRUKTURA (2)

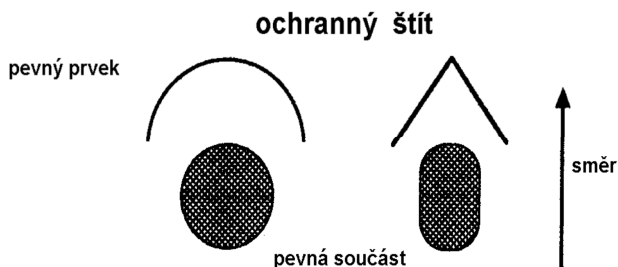

Proudnice

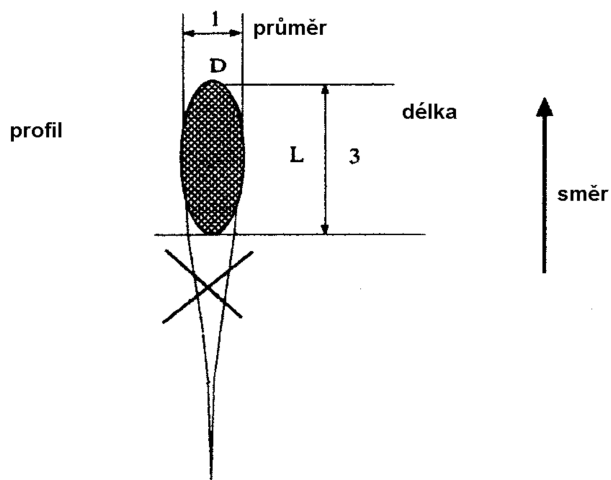

Aerodynamický kryt

S0445. Aerodynamický kryt spočívá v použití nebo přetvoření některé součásti kola takovým způsobem, že tato vytváří kryt pohyblivé části kola, jako jsou kola nebo převod. Proto musí být možné vložit mezi pevnou a pohyblivou součást pevnou kartu typu "kreditní karta" - viz schéma STRUKTURA (3).

STRUKTURA (3)

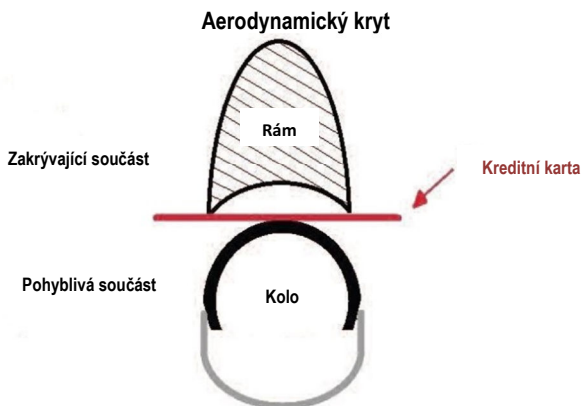

Praktický prostředek pro ověření existence aerodynamického krytu na pohyblivé části jako je kolo: musí být možné vložit (mezi součásti) pevné karty typu „kreditní karta“

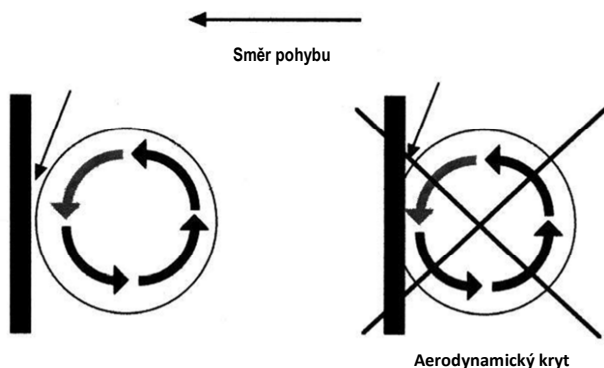

Láhve

S0446. Láhve nesmí být integrovány do rámu a mohou být umístěny pouze na dolní rámové trubce (3) a zadní rámové trubce (4) kola směrem dovnitř rámu. Rozměry průřezů láhví používaných při závodech nesmí překročit 10 cm a nesmí být menší než 4 cm. Jejich objem musí být minimálně 400 ml a maximálně 800 ml.

Palubní technologie

S0447. Palubní technologická zařízení, která zachycují nebo přenášejí data, mohou být namontována na kola nebo je závodníci mohou nosit, pokud jsou povoleny podle tohoto článku, a nejsou dotčena další ustanovení pravidel UCI. Tento článek se týká jakéhokoli zařízení, které zachycuje nebo přenáší data, jak je popsáno níže, mimo jiné včetně senzorů (ať už je závodník nosí nebo jsou namontované na kole), transpondérů, informačních systémů pro závodníky, telemetrických zařízení.

1. Povolená jsou zařízení, která zachycují nebo přenášejí následující typy dat:

- Poloha: informace týkající se polohy závodníka nebo jeho kola;
- Obrázek: statické nebo pohyblivé obrázky nebo sekvence pořízené z kola (tato zařízení lze namontovat pouze na kolo, pokud zvláštní předpisy dané disciplíny neumožňují závodníkům zařízení nosit);
- Mechanické: informace získané z kola nebo některé z jeho součástí, mimo jiné včetně výkonu, rychlosti, kadence, akcelerometru, gyroskopu, převodu, tlaku v pneumatikách.

2. Povolená jsou zařízení, která zachycují nebo přenášejí následující fyziologické údaje: srdeční tep, tělesnou teplotu, míru pocení. Povolení je však omezeno na přenosové protokoly, které umožňují během závodu prohlížet data výhradně dotyčnému závodníkovi.

3. Zařízení, která zachycují další fyziologické údaje, včetně veškerých metabolických hodnot, jako jsou například glukóza nebo laktát, nejsou však v závodě povolena.

Povolené získávání a přenos údajů stanovených v tomto článku nemůže závodníkovi umožnit nahlédnout do údajů jiného závodníka. Stejně tak týmy smí mít přístup k údajům jen svých závodníků, a to pouze tehdy, když je tento přenos povolen a informace týkající se závodníků jiných týmů nejsou veřejně přístupné.

Jakékoli technologická zařízení namontovaná na kola musí:

- Být instalováno na systému určeném pro jízdní kola a bez vlivu na certifikaci jakékoliv součásti kola;
- Být bez rizika pro bezpečnost jakéhokoliv závodníka, a proto musí být připevněno tak, aby nemohlo dojít k jeho neúmyslné demontáži nebo bylo neodnímatelné.

UCI může udělit výjimky z jakéhokoli předpokládaného použití palubní technologie, které není povoleno tímto článkem. Žádosti o výjimky budou posuzovány mimo jiné s přihlédnutím ke kritériím rovného přístupu k vybavení, spravedlnosti a integritě sportu a budou rovněž v souladu s články 1.3.001 až 1.3.006 pravidel UCI / S0401 až S0416 těchto pravidel. Výjimky mohou být omezeny na konkrétní závody a závodníky nebo týmy.

UCI a národní federace nenesou odpovědnost za jakékoli důsledky plynoucí z instalace a používání zařízení palubní technologie držitelé licence, ani za skryté vady, nebo jejich nesoulad s pravidly.

V zájmu jasného výkladu se upřesňuje, že tento článek neupravuje ani jinak neovlivňuje vlastnictví různých údajů, což znamená, že získávání, používání a / nebo využívání údajů podléhá souhlasu držitele příslušných práv na tyto údaje.

- S0448.** UCI, jeho zmocněnec nebo rozhodčí má právo požadovat instalaci vestavěného technologického zařízení za účelem odhalení technologického podvodu v závodě. Jakékoli odmítnutí týmu nebo závodníka respektovat pokyny k používání takového zařízení může být předmětem disciplinárního řízení podle ustanovení o odmítnutí kontroly materiálu.
- S0449.** Používání kotoučových brzd je povoleno v závodech a při tréninku na silnici jak v závodech s hromadným startem tak v časovkách.
- S0450.** Pro závody na silnici je používání pevného pastorku zakázáno: závodní kolo musí být opatřeno účinným systémem brzd, které působí na obě kola (přední a zadní kolo).

§ 05. SPORTOVNÍ ÚBOR ZÁVODNÍKŮ

OBECNÁ USTANOVENÍ

- S0501.** Každý závodník je povinen při závodě nosit trikot s rukávy a krátké kalhoty, které mohou být případně v jednom celku (kombinéza). Za krátké kalhoty se považují takové, které končí nad koleno. Nošení trikotů bez rukávů je zakázáno.
- S0502.** Design trikotů musí být dostatečně odlišný od trikotů mistrů světa, trikotů vedoucích závodníků v pohárech a klasifikacích UCI a národních trikotů.
- S0503.** S výjimkou případů výslovně stanovených v těchto pravidlech, nesmí být přidělen nebo v závodech používán žádný rozlišovací dres.
- S0504.** Žádná část oblečení závodníka nesmí zakrývat nápisy na jeho trikotu nebo identifikační čísla, zejména během závodu a během vyhlašování vítězů.
- S0505.** Design pláštěnky používané v průběhu závodu musí být průhledný nebo blízký designu trikotu s použitím jedné ze základních barev týmu. Musí na ní být uvedeno jméno týmu.
- S0506.** Nošení pevné ochranné přilby je povinné pro všechny kategorie závodníků při všech závodech na silnici.
Pro tréninky na silnici je nošení pevné ochranné přilby doporučeno. Nicméně závodníci přitom musí vždy dodržovat příslušné právní předpisy.
- S0507.** Každý závodník odpovídá za to:
- aby jeho přilba byla certifikovaným modelem podle úředních norem bezpečnosti a měla tuto certifikaci řádně vyznačenou;
 - aby nosil přilbu v souladu s normou bezpečnosti tak, aby zajistila veškerou ochranu, kterou může poskytnout, zejména aby byla na hlavě řádně nasazena a zajištěna pomocí utaženého pásku;
 - aby se vyvaroval jakékoliv manipulaci s přilbou, která by mohla snížit její ochranné vlastnosti, a nepoužíval přilbu, která byla jakkoliv upravována nebo poškozena při nehodě, což mohlo snížit její ochranné vlastnosti;
 - aby používal pouze schválenou přilbu, která nebyla poškozena nehodou nebo nárazem;
 - aby používal pouze přilbu, která nebyla upravena odebráním nebo přidáním čehokoliv co se týká její konstrukce a tvaru;
 - aby používal pouze příslušenství schválené výrobcem přilby;
- S0508.** Úbor závodníka nesmí změnit jeho morfologii a jakýkoliv nepodstatný prvek nebo zařízení, jehož účel není výhradně oblečení nebo ochrana, jsou zakázány. Toto ustanovení platí také pro všechny materiály nebo látky aplikované na kůži nebo oděv, které by samy o sobě oděvem nebyly.

S0509. Změny nerovnosti povrchu úboru závodníka jsou povoleny, ale mohou být vytvořeny pouze pletením, tkaním nebo spojením textilních látek. Změny nerovnosti povrchu (zrna) jsou omezeny na výškový rozdíl maximálně 1 mm.

Měření změny nerovnosti povrchu úboru musí být provedeno bez tlaku nebo tahu.



S0510. Veškeré oblečení závodníků musí zachovat původní strukturu textilie a nemůže být upraveno tak, aby obsahovalo omezení formy. Proto úbor v neoblečeném stavu nesmí v žádném případě obsahovat žádné samonosné prvky nebo tuhé součásti.

S0511. Ponožky a převleky treter závodníků používané při závodě nesmí překročit výšku definovanou poloviční vzdáleností mezi středem vnějšího kotníku a středem hlavy lýtkové kosti – viz obrázek „PONOŽKY A PŘEVLEKY TRETER“.

PONOŽKY A PŘEVLEKY TRETER

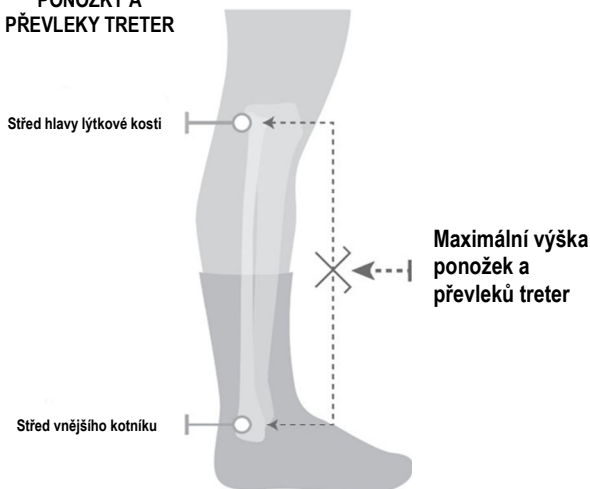

S

REKLAMY

S05 mít jen jeden design oblečení (barvy a rozvržení), které musí zůstat celého kalendářního roku.

S05 lu závodníků nesmí nosit na jejich oblečení jiné reklamy, než jaké jsou povoleny v daném závodě pro jejich závodníky.

S0514. Ustanovení o sportovních úborech a reklamách na úborech závodníků a jejich doprodu je platné od okamžiku zahájení soutěží, vstupem do oficiálního prostoru soutěží a startu až do doby, kdy opustí cílový prostor, prostor pro vyhlášení vítězů nebo místnost pro tiskovou konferenci.

-
- S0515.** Přesné umístění reklamních ploch na sportovních úborech závodníků pro závody na silnici, stejně jako ostatních disciplín, je uvedeno v dokumentu Charte graphique maillots UCI / Jerseys - UCI Jerseys Visual Guidelines publikovaném na internetu UCI:
<https://www.uci.org/inside-uci/constitutions-regulations/equipment>

Týmy registrované UCI

- S0516.** Pro úbory a reklamy na úborech závodníků, kteří jsou členy týmů registrovaných UCI, platí ustanovení čl. 1.3.35-44 Pravidel UCI.
UCI World Teams a UCI ProTeams musí před zahájením výroby předložit své oblečení ke schválení UCI.

Jakákoliv trvalá nebo dočasná změna oblečení UCI World Teams a UCI ProTeams v průběhu sezóny musí být řádně odůvodněna a předložena UCI ke schválení.

Změny týkající se sportovních úborů nebo trikotů národních šampionů a kontinentálních šampionů, podléhají schválení jejich národními federacemi respektive jejich kontinentálními konfederacemi.

Oblečení závodníků musí být vždy shodné s uloženým vzorkem.

Regionální a klubové týmy

- S0517.** Každý klub, jehož závodníci startují v závodech zapsaných do mezinárodního kalendáře UCI, musí na začátku roku předložit ke schválení příslušné národní cyklistické federaci design (barvy a jejich umístění) klubového trikotu a deklarovat své sponzory.
- S0518.** Název regionu a/nebo klubu může být uveden na trikotu v plném nebo zkráceném tvaru.
- S0519.** Závodníci daného klubu musí nosit jednotný úbor, který je zcela v souladu s ustanovením uvedeném výše. Není-li stanoveno jinak, žádný závodník nesmí závodit v barvách jiných týmů, než je klub, který je uveden na jeho licenci.
- S0520.** Kluby mohou na svých úborech uvádět jako reklamu jména (jméno nebo značku) komerčních sponzorů. Mezi klubem a jeho sponzorem musí být uzavřena písemná dohoda.

- S0521.** Jméno, název, firma nebo značka sponzora (sponzorů) mohou být uvedeny na trikotu bez omezení. Dále mohou být na trikotu i další jiné nápisy vztahující se k příslušnému závodu a státu bez omezení jejich počtu.

Trikot vedoucího závodníka v etapovém závodě

- S0522.** Vzhled trikotu vedoucího závodníka jakékoliv soutěže vypsané v rámci etapových závodů musí být dostatečně odlišný od trikotů týmů a klubů, stejně jako národních trikotů, trikotů mistrů světa a trikotů vedoucích závodníků v pohárech, sériích a klasifikacích UCI.

Naopak, výhradně pro závody silnicí Grand Tours, je záležitostí týmů aby odlišily vzhled jejich trikotu od trikotu vedoucího závodníka v celkové klasifikaci jednotlivců.

- S0523.** Trikot vedoucího závodníka v celkové časové klasifikaci jednotlivců etapových závodů je povinný.

- S0524.** Reklamy na trikotu vedoucích závodníků soutěží v etapových závodech jsou vyhrazeny pro pořadatele závodu.

Nicméně závodníci / týmy mají k dispozici reklamní plochy, jak je uvedeno v brožuře Charte graphique maillots UCI / Jerseys - UCI Jerseys Visual Guidelines publikované na internetu UCI: <https://www.uci.org/inside-uci/constitutions-regulations/equipment>

Hlavní sponzor / sponzoři týmů, musí figurovat na trikotu převažujícím způsobem ve srovnání s jakoukoli jinou reklamou.

Toto ustanovení se rovněž aplikuje na aerodynamickou kombinézu vedoucího závodníka, na které mají závodníci / týmy také k dispozici reklamní plochy, jak je uvedeno v brožuře Charte graphique maillots UCI / Jerseys - UCI Jerseys Visual Guidelines publikované na internetu UCI:

<https://www.uci.org/inside-uci/constitutions-regulations/equipment>

- S0525.** Nositel trikotu vedoucího závodníka soutěže může harmonizovat barvu svých kraťasů s trikotem.

- S0526.** V časovkách mohou vedoucí závodníci soutěží nosit trikot nebo aerodynamickou kombinézu svého týmu, pokud jim pořadatel aerodynamický trikot nebo kombinézu vedoucího závodníka soutěže neposkytne.

Trikot vedoucího závodníka poháru, série a klasifikace UCI

- S0527.** 1. Vzhled každého trikotu vedoucího závodníka poháru, série a klasifikace UCI určuje UCI a je jejím výhradním vlastnictvím. Trikot nemůže být reprodukován bez souhlasu UCI. Nemůže být upravován bez souhlasu UCI, kromě reklamních ploch vyhrazených pro tým nositele tohoto trikotu.

2. Reklamy na trikotech vedoucích závodníků poháru, série a klasifikace UCI jsou vyhrazeny pro UCI.

Nicméně závodníci / týmy mají k dispozici reklamní plochy, jak je uvedeno v brožuře Charte graphique maillots UCI / Jerseys - UCI Jerseys Visual Guidelines publikované na internetu UCI: <https://www.uci.org/inside-uci/constitutions-regulations/equipment>

Hlavní sponzor / sponzoři týmů, musí figurovat na trikotu převažujícím způsobem ve srovnání s jakoukoli jinou reklamou.

Toto ustanovení se rovněž aplikuje na aerodynamickou kombinézu vedoucího závodníka, na které mají závodníci / týmy také k dispozici reklamní plochy, jak je uvedeno v brožuře Charte graphique maillots UCI / Jerseys - UCI Jerseys Visual Guidelines publikované na internetu UCI:

<https://www.uci.org/inside-uci/constitutions-regulations/equipment>

3. Nositel trikotu vedoucího závodníka může harmonizovat barvu svých kraťasů s trikotem.

4. V časovkách mohou vedoucí závodníci nosit trikot nebo aerodynamickou kombinézu svého týmu, pokud jim UCI aerodynamický trikot nebo kombinézu vedoucího závodníka neposkytne.

Národní týmy

S0528. Národní cyklistická federace národního výběru musí předložit sboru rozhodčích na závodech mistrovství světa, kontinentálních mistrovství a na všech závodech, kde startují závodníci jako národní výběr, vzorek národního úboru k validaci. Takto schválený design, barva, umístění a velikost reklamy na národním úboru musí být vždy identické pro všechny závodníky, kteří v daných soutěžích startují.

S0529. Národní cyklistické federaci se doporučuje, aby před zadáním do výroby předložila vzorky jejích národních úborů UCI.

S0530. Úbor závodníků příslušného národního družstva musí být identický s posledním schváleným vzorkem.

S0531. Reklamní plochy, jak je podrobně uvedeno v brožuře Charte graphique maillots UCI / Jerseys - UCI Jerseys Visual Guidelines publikované na internetu UCI:

<https://www.uci.org/inside-uci/constitutions-regulations/equipment> se použijí podle uvážení národní cyklistické federace.

Reklama na trikotu a kraťasech se může pro jednotlivé závodníky lišit.

Design národního trikotu a kraťasů může být odlišný podle kategorie závodníků.

Navíc na zadní straně trikotu může figurovat jméno závodníka.

Výše uvedená ustanovení platí obdobně pro ostatní položky oblečení, které se při závodě případně nosí (pláštěnky atd.).

S0532. Nošení úboru národního týmu je povinné v těchto závodech na silnici:

- při mistrovství světa ve všech disciplínách a kategoriích;
 - při kontinentálním mistrovství ve všech disciplínách a kategoriích;
 - při všech závodech, kde startují závodníci jako národní výběr;
 - při všech závodech na Olympijských hrách v souladu s předpisy MOV a NOV.
- Kontinentální a národní šampióni musí dodržovat toto pravidlo a také nosit na výše uvedených soutěžích úbor národního týmu.

Trikot mistra světa

- S0533.** Právo na „duhové barvy“ je výhradním vlastnictvím UCI. Jakékoliv komerční použití „duhových barev“ je přísně zakázáno. Design, včetně barev a jejich uspořádání trikotů mistra světa ve všech disciplínách / kategoriích jsou výhradním vlastnictvím UCI.
- S0534.** Trikot mistra světa nelze reprodukovat bez souhlasu UCI. Design trikotu mistra světa nesmí být upraven.
- S0535.** Mistři světa musí nosit své trikoty ve všech závodech, avšak výhradně v té disciplíně a kategorii, ve které ho získali a to až do večera dne, který předchází dni konání dalšího mistrovství světa v uvedené disciplíně a kategorii.
Mistr světa v časovce jednotlivců nesmí nosit svůj trikot mistra světa při časovkách týmů.
Trikot mistra světa musí nosit jeho držitel za všech okolností kdy je v dohledu publika, zejména při závodech, vyhlásování vítězů, tiskových konferencích, televizních interview, při podpisování a fotografování.
- S0536.** Pouze mistr světa může na svém vybavení (jako je kolo, přilba, tretry) umístit duhový pásek podle technických specifikací uvedených v brožůře
Charte graphique maillots UCI / Jerseys - UCI Jerseys Visual Guidelines publikované na internetu UCI: <https://www.uci.org/inside-uci/constitutions-regulations/equipment>
Nicméně může vybavení opatřené duhovým páskem používat pouze v závodech té disciplíny a v té kategorii, ve které titul mistra světa získal a v žádném jiném.
Mistr světa v časovce jednotlivců je oprávněn umístit duhový pásek na své kolo při závodech organizovaných jako časovka jednotlivců a časovka týmů.
- S0537.** Závodník, který byl držitelem titulu mistra světa, může po uplynutí doby držení tohoto titulu nosit na horním okraji límce a spodním okraji rukávů svého trikotu (výhradně trikotu, nikoliv na jiném oblečení) lem v duhových barvách podle technických specifikací UCI uvedených v brožůře Charte graphique maillots UCI / Jerseys - UCI Jerseys Visual Guidelines publikované na internetu UCI: <https://www.uci.org/inside-uci/constitutions-regulations/equipment>
Tento lem může závodník nosit výhradně v závodech té disciplíny a v té kategorii, ve které titul získal a v žádných jiných. Závodník ale nesmí umístit lem v duhových barvách na svůj národní trikot.
Každé vybavení závodníka, na kterém je umístěn lem v duhových barvách, musí být před jeho zhotovením předloženo ke schválení UCI.
- S0538.** Trikot mistra světa udělený na oficiálním ceremoniálu vyhlášení vítězů nesmí mít žádnou jinou reklamu, než jakou stanoví UCI.
- S0539.** Mistr světa může na svém trikotu mistra umístit reklamu počínaje dnem následujícím po získání titulu, až do dne, který předchází dni konání dalšího mistrovství světa.
Přesné umístění reklamních ploch je specifikováno v brožůře Charte graphique maillots UCI / Jerseys - UCI Jerseys Visual Guidelines, kterou poskytne UCI národní cyklistické federaci závodníka, který se stal mistrem světa a je publikovaná na internetu UCI: <https://www.uci.org/inside-uci/constitutions-regulations/equipment>
Držitel trikotu mistra světa může sladit barvu svých kraťasů s barvou tohoto trikotu.

Trikot národního mistra

- S0540.** Závodník, který získal titul národního mistra má povinnost nosit trikot národního mistra při všech závodech, avšak výhradně v té disciplíně a kategorii ve které jej získal a to až do večera dne, který předchází dni konání dalšího národního mistrovství v uvedené disciplíně a kategorii.

Národní mistr v časovce jednotlivců nesmí nosit svůj trikot národního mistra při časovkách týmů.

Závodník, který byl držitelem titulu národního mistra, může po uplynutí doby držení tohoto titulu nosit na horním okraji límce a spodním okraji rukávů svého trikotu a kraťasů lem v národních barvách podle technických specifikací stanovených národní cyklistickou federací.

Tento lem může závodník nosit výhradně v závodech té disciplíny a v té kategorii, ve které titul získal a v žádných jiných.

Závodník, který byl držitelem titulu národního mistra v časovce jednotlivců je však oprávněn umístit lem v národních barvách na svou aerodynamickou kombinézu při závodech organizovaných jako časovka jednotlivců a časovka týmů.

Trikot národního mistra musí jeho držitel nosit za všech okolností kdy je v dohledu publika, zejména při závodech, vyhlásování vítězů, tiskových konferencích, televizních interview, při podpisování a fotografování.

- S0541.** Přesné umístění reklamních ploch na trikotu národního mistra je uvedeno v dokumentu Charte graphique maillots UCI / Jerseys - UCI Jerseys Visual Guidelines publikovaném na internetu UCI:

<https://www.uci.org/inside-uci/constitutions-regulations/equipment>

Design trikotu národního mistra (barvy, vlajka, grafika) reprodukováný závodníkem, který titul národního mistra získal, musí být před výrobou trikotu schválený národní cyklistickou federací a musí respektovat výše uvedená ustanovení.

Národní federace musí design trikotu národního mistra zaregistrovat u UCI, a to nejpозději 21 dní před konáním příslušného národního mistrovství.

Držitel trikotu národního mistra může sladit barvu svých kraťasů s barvou tohoto trikotu.

Trikot kontinentálního mistra

- S0542.** Závodník, který získal titul kontinentálního mistra, může startovat ve všech závodech v trikotu kontinentálního mistra, avšak výhradně v té disciplíně a kategorii ve které jej získal a to až do večera dne, který předchází dni konání dalšího kontinentálního mistrovství v uvedené disciplíně a kategorii.

Kontinentální cyklistické konfederace mohou nařídít povinné nošení trikotu kontinentálního mistra v disciplíně a kategorii podle jejich výběru.

- S0543.** Na trikotu kontinentálního mistra jsou povoleny reklamní plochy, jak je uvedeno v brožuře Charte graphique maillots UCI / Jerseys - UCI Jerseys Visual Guidelines publikované na internetu UCI:

<https://www.uci.org/inside-uci/constitutions-regulations/equipment>

- S0544.** Design trikotu kontinentálního mistra (barvy, vlajky, grafika) reprodukováný kontinentálním mistrem musí být schválen příslušnou kontinentální konfederací a musí být v souladu s aktuálními ustanoveními.

Pořadí priority nošení trikotů

- S0545.** Pokud se na téhož závodníka vztahuje v jednom závodě několik ustanovení, která ukládají nošení různých trikotů, je pořadí jejich priority následující:

1. trikot vedoucího závodníka v celkové klasifikaci etapového závodu;
2. trikot mistra světa;
3. trikot lídra poháru, série nebo klasifikace UCI;
4. trikot kontinentálního mistra;
5. trikot národního mistra;
6. národní trikot;
7. klubový nebo regionální trikot.

Sankce

S0546. Přestupky, které se týkají nerespektování ustanovení o sportovním úboru a reklamách při mezinárodních závodech se penalizují podle článku 1.3.072 pravidel UCI (pokuty jsou uvedeny v CHF).

1. Neregulérní úbor (barva a umístění)

- závodník: 50 až 200 a zákaz startu
- tým: 250 až 500 za závodníka

2. Neregulérní reklama

2.1 Tým za každého závodníka nesoucího neregulérní reklamu:

- trikot: 500 až 2 100 a zákaz startu příslušného závodníka
- kraťasy: 300 až 1 050 a zákaz startu příslušného závodníka
- kombinéza: 700 až 3 000 a zákaz startu příslušného závodníka

2.2 Trikot vedoucího závodníka

- pořadatel: 1 000 až 2 100 za závodníka a závodník není povinen trikot nosit
- tým: 1 000 až 2 100 za příslušného závodníka jezdce a zákaz startu příslušného závodníka

3. Trikot vedoucího závodníka

3.1 Chybějící trikoty nebo kombinézy stanovené podle pravidel závodu

- pořadatel: 1 000 až 2 100 za příslušného závodníka

3.2 Trikot nebo kombinéza vedoucího závodníka nevhodné k nošení

- pořadatel: 1 000 až 2 100 za příslušného závodníka

3.3 Přidělení nepovolených trikotů

- pořadatel: 1 000 až 2 100 za příslušný trikot

4. Závodník, který nenosí:

- trikot mistra světa: tým: 2 500 až 5 000 a zákaz startu příslušného závodníka
- trikot lídra poháru UCI, série nebo klasifikace:
- tým: 2 500 až 5 000 a zákaz startu příslušného závodníka
- závodník: zákaz startu a ztráta 50 bodů v příslušné klasifikaci UCI
- trikot národního mistra: tým: 2 500 až 5 000
- úbor národního týmu: tým: 500 až 1 000 za závodníka a zákaz startu příslušných závodníků

5. Úbor národního týmu:

- nepředložení vzorku jejich národního úboru UCI (článek 1.3.056 pravidel UCI): národní federace: 500 až 10 000

6. Úbor mistra světa:

- v rozporu s článkem 1.3.066 nebo 1.3.067: závodník: 2 000 až 100 000
- nošení trikotu v disciplíně nebo jiné kategorii, než ve které byl titul mistra získán: závodník: 2 000 až 10 000
- v rozporu s článkem 1.3.065: závodník: 200 až 10 000
- v rozporu s článkem 1.3.064: závodník 2 000 až 10 000

7. Trikot národního mistra:

- v rozporu s čl. 1.3.068, druhý odstavec: závodník: 200 až 10 000.

Pokuty stanovené výše se zdvojnásobí v případě přestupku při mistrovství světa.

§ 06. PRŮBĚH ZÁVODU

KONTROLA ORGANIZACE A PRŮBĚHU ZÁVODU

- S0601.** Obecné řízení závodu z materiálního hlediska přebírá pořadatel nebo jeho zástupce. Čistě materiální organizační problémy budou řešeny vedením závodu v souladu s platnými předpisy a po konzultaci se sborem rozhodčích.
- S0602.** Hlavní rozhodčí, ve spolupráci s ostatními členy sboru rozhodčích, přebírá řízení a kontrolu závodu z hlediska sportovního.

CHOVÁNÍ ÚČASTNÍKŮ ZÁVODŮ

- S0603.** Každý držitel licence musí být vždy řádně oblečen a musí se za všech okolností řádně chovat, a to i mimo závod. Musí se zdržet jakéhokoli násilného jednání, vyhrožování nebo urážek nebo jiného nevhodného chování nebo chování, které by vystavilo do nebezpečí jiné osoby. Nesmí slovy, gesty, psaním ani jinak poškodit pověst nebo zpochybnit čest jiných držitelů licencí, funkcionářů, sponzorů, federací, UCI a cyklistiky obecně. Právo kritiky musí být uplatňováno odpovídajícím a odůvodněným způsobem a s mírou.
- S0604.** Všichni držitelé licencí v jakékoli funkci se účastní cyklistických závodů při dodržení sportovních zásad a loajality. Budou se snažit přispívat k sportovnímu úspěchu těchto závodů.
- S0605.** Závodníci musí sportovně hájit své šance. Jakákoli dohoda nebo chování, které by mohlo narušit nebo poškodit zájmy soutěže, je zakázáno.
- S0606.** Závodníci musí být velmi opatrní. Jsou odpovědní za jakékoli nehody, které způsobí. Co se týká jejich chování v závodě, musí dodržovat právní předpisy země, kde se závod koná.
- S0607.** Nošení a používání skleněných nádob během závodu je zakázáno.

PORADA SPORTOVNÍCH ŘEDITELŮ

- S0608.** Do 24 hodin před závodem, nejpозději však do dvou hodin před startem, musí pořadatel svolat ve vhodné místnosti poradu se zástupci organizace, sportovními řediteli, rozhodčími, zástupci servisu neutrálních vozidel a bezpečnostní služby za účelem koordinovat příslušné úkoly, a aby každý za svou oblast prezentoval specifika závodu a bezpečnostní opatření.

Ustanovení pro závody žen a mužů UCI ProSeries a třídy 1 a Poháru národů UCI a UCI Women's WorldTour

Porada se musí konat v následujících časech:

- je-li start závodu před 12:00 hodinou: porada den předem v 17:00 hodin;
- je-li start závodu po 12:00 hodině: v 10:00 hodin v den konání závodu.

Ustanovení pro závody UCI WorldTour

Porada se musí konat den před závodem v 16:00 hodin.

V závodech Grand Tours se tato porada může konat dříve v průběhu dne.

- S0609.** Pokud se ve stejný den nebo ve dvou po sobě následujících dnech uskuteční ve stejné zeměpisné oblasti několik závodů, pořadatelé budou moci se souhlasem příslušných hlavních rozhodčích těchto závodů harmonogramy každé porady přizpůsobit.

- S0610.** Kromě toho se v případě závodů UCI WorldTour a UCI ProSeries porady zúčastní také technický poradce UCI a zástupce týmů a zástupce závodníků, kteří byli jmenováni podle protokolu pro případ extrémních meteorologických podmínek ve smyslu článku 2.2.029 bis pravidel UCI.
- S0611.** V závodech mistrovství světa, kontinentálních mistrovstvích, etapových závodech ProSeries a třídy 1 se musí porada konat den před zahájením soutěží (článek 1.2.087 pravidel UCI).
- S0612.** Na poradě připomenou rozhodčí platná aplikovatelná pravidla, zejména ve vztahu ke specifickým záležitostem závodu. Pořadatel uvede konkrétní právní předpisy, které by byly použitelné, například v oblasti dopingů.
Schéma programu porady je uvedeno PŘÍLOZE 2 těchto pravidel.

KONTROLA A POTVRZENÍ STARTUJÍCÍCH

- S0613.** Pořadatel předloží sboru rozhodčích seznam závodníků, kteří byli řádně přihlášení jako titulární nebo rezervní závodníci (seznam přihlášek).
- S0614.** Před poradou sportovních ředitelů, jak je uvedeno výše, musí sportovní ředitel nebo jeho zástupce potvrdit sboru rozhodčích svým podpisem na oficiálním formuláři přihlášky totožnost závodníků, kteří budou v závodě startovat a na kterém budou jejich jména jasně zvyrazněna. Sbor rozhodčích ověří licenci těchto závodníků a zkontroluje, zda jsou zapsáni do seznamu přihlášek.
Závodníci, kteří byli potvrzeni jako startující, již nemohou být nahrazeni, pokud není v pravidlech stanoveno jinak. Sbor rozhodčích rovněž ověří povolení účasti národní federace, jak je uvedeno v ustanovení ÚČAST V SOUTĚŽÍCH.
- S0615.** Výše uvedené operace (potvrzení startujících a výdej startovních čísel) musí být ukončeny nejpozději 15 minut před zahájením porady sportovních ředitelů.
- S0616.** Závodník, jehož licence byla ověřena, obdrží své identifikační číslo (čísla).
- S0617.** Závodník, jehož licence nemohla být ověřena a jehož status jakožto držitele licence bez zastavení činnosti nemůže být doložen jiným způsobem, nesmí startovat a nesmí figurovat v klasifikaci závodu.
- S0618.** Kontrola licencí musí probíhat v dostatečně prostorném místě, které je nepřístupné pro veřejnost.

OMEZENÍ PŘEVODŮ

- S0619.** Při závodech mládežnických kategorií na silnici s hromadným startem i časovkách je maximální povolený převod omezen takto:

KATEGORIE	MAXIMÁLNÍ PŘEVOD (metrů na otáčku)
Junioři a juniorky	7,93
Kadeti a kadečky	6,94
Žáci a žákyně starší	6,17
Žáci a žákyně mladší	5,84

KOMUNIKACE PŘI ZÁVODĚ

- S0620.** 1. Používání radiového spojení nebo jiných komunikačních prostředků na dálku závodníky nebo se závodníky jakož i držení jakýchkoliv zařízení vhodných pro tento účel je během závodu zakázáno s výjimkou následujících případů:
- Muži Elite: při závodech UCI WorldTour, UCI ProSeries a třídy 1;
 - Ženy Elite: při závodech UCI Women's WorldTour, UCI ProSeries a třídy 1;
 - při časovkách.

Ve výše uvedených případech je povolen zabezpečený komunikační a informační systém (obecně nazývaný „sluchátka“), který může být používán za následujících podmínek:

- výkon používaného vysílače – přijímače nesmí překročit 5 wattů;
- okruh působnosti systému je omezen na prostor konání závodu;
- jeho používání je vyhrazeno pro komunikaci mezi závodníky a sportovním ředitelem a mezi závodníky téhož družstva.

Používání systému podléhá příslušným úředním povolením, používání je uvážlivé a v rozumné míře a respektuje etiku a svobodu rozhodování závodníka.

2. Závodník, který se dopustí přestupku proti tomuto článku **při mezinárodních závodech**, bude penalizován podle článku 2.12.007 pravidel UCI a navíc disciplinární komise UCI může uložit tyto sankce:

- závodníci: pokuta od 100 CHF do 10 000 CHF;
- tým: pokuta od 1 000 CHF do 100 000 CHF.

*Závodník, který se dopustí přestupku proti tomuto článku **při národních závodech ČSC**, bude penalizován podle PŘÍLOHY 3 těchto pravidel a navíc disciplinární komise ČSC může uložit další sankce podle disciplinárního řádu.*

Přestupek spáchaný závodníkem platí za nevyvratitelnou domněnku přestupku spáchaného jeho týmem.

Sankce uložené závodníkovi a sankce uložené jeho týmu se kumulují.

Přestupek je spáchán, jakmile se závodník nebo tým objeví na závodě a je v držení zařízení zakázaného tímto článkem. Pokud se zakázaného zařízení zbaví před startem závodu, závodník nebo tým může odstartovat a může být uložena jen pokuta. Pokud je v tomto případě spáchán další přestupek ve stejném závodě, aplikují se sankce podle článku 2.12.007 pravidel UCI a disciplinární komise UCI může uložit další pokutu, přičemž maximální částka činí 20 000 CHF pro závodníka a 200 000 CHF pro tým.

Aplikace článků 1.2.130 a 1.2.131 pravidel UCI je přitom vyhrazena.

CHOVÁNÍ ZÁVODNÍKŮ

S0621. Závodníkům je zakázáno zbavovat se jídla, sáčků, láhví, oblečení atd. mimo odpadkové zóny zřízené pořadatelem.

Závodník musí svůj odpad bezpečně odkládat výhradně v zónách zřízených pořadatelem tak, že se přiblíží ke kraji silnice. Závodník nemůže nic odhodit přímo na silnici. Závodník také může bidony nebo oblečení odložit do týmových vozů, vozidel pořadatele nebo u personálu týmů odpovědného za občerstvení.

V případě vlny veder může hlavní rozhodčí po konzultaci s pořadatelem uplatnit výjimečná opatření.

Jakákoli jiná výjimečná situace, kdy se závodník zbaví bidonu, je ponechána na uvážení rozhodčích.

S0622. Nošení a používání skleněných předmětů je zakázáno.

S0623. Závodníkům je zakázáno držet se vozidel nebo se od nich odstrkovat aby tak získali významnou výhodu. Kromě sankce uvedené v článku 2.12.007 pravidel UCI / v PŘÍLOZE 3 těchto pravidel, může disciplinární komise mimo jiné uložit pozastavení činnosti až na jeden měsíc a pokutu 200 až 5 000 CHF.

Používání chodníků, cest, cyklostezek a okrajů silnice

S0624. Je přísně zakázáno používat chodníky, cesty a cyklostezky, které nejsou součástí trati závodu, jak je definováno v ustanovení těchto pravidel TRATĚ ZÁVODU A ZABEZPEČENÍ, oddělené obrubníkem, okraji silnice mezi vozovkou a příkopem, rozdílem v úrovni nebo jinými fyzickými rozlišovacími znaky.

Pokud použití takové jízdní dráhy vytvoří nebezpečnou situaci, zejména pro ostatní závodníky, veřejnost nebo personál pořadatele nebo pokud tento manévr zajistí významnou výhodu oproti ostatním závodníkům, bude závodník potrestán podle článku 2.12.007 pravidel UCI / PŘÍLOHY 3 těchto pravidel.

Pozice na kole

S0624a. Závodník musí respektovat obvyklou pozici na kole definovanou v článku 1.3.008 pravidel UCI / v článku S0419 těchto pravidel. Kromě toho je zakázáno používat k sezení horní rámovou trubku kola. Stejně tak je zakázáno, s výjimkou časovek, používání předloktí jako podpěry na řídítkách.

NEHODY PŘI ZÁVODECH

S0625. V případě nehody nebo mimořádné události, která by mohla narušit regulérní průběh závodu nebo etapy, může ředitel organizace se souhlasem sboru rozhodčích kdykoliv rozhodnout podle situace a poté co informoval časoměřiče takto:

- změnit trať;
- stanovit dočasnou neutralizaci závodu nebo etapy;
- zastavit závod nebo etapu a dát nový start;
- s konečnou platností zastavit závod nebo etapu;
- zrušit závod nebo etapu.

S0626. Hlavní rozhodčí může po konzultaci s pořadatelem učinit následující sportovní rozhodnutí:

- zrušit nebo zachovat výsledky dosažené při dočasné neutralizaci nebo zastavení závodu s přihlédnutím k odstupům zaznamenaným v době nehody;
- zrušit nebo zachovat výsledky dosažené v průběžném sprintu, vrchařské prémii nebo v různých jiných klasifikacích;
- prohlásit etapu nebo závod za neplatné.

V případě potřeby může sbor rozhodčích v závodech UCI WorldTour konzultovat jeho rozhodování s technickým delegátem jmenovaným UCI.

EXTRÉMNI METEOROLOGICKÉ PODMÍNKY A BEZPEČNOST ZÁVODNÍKŮ

S0627. Protokol pro diskuse o extrémních povětrnostních podmínkách a bezpečnosti závodníků při závodech musí být aplikován v závodech na silnici mužů UCI WorldTour a UCI ProSeries, a stejně tak v závodech žen UCI Women's WorldTour a UCI ProSeries, aby se předešlo a zabránilo nehodám nebo problémům při závodech spojených s extrémními povětrnostními podmínkami nebo bezpečností závodníků. Pro všechny ostatní závody silniční cyklistiky jsou postupy stanovené v tomto protokolu podle okolností doporučeny.

Zdraví a bezpečnost závodníků se považuje za hlavní prioritu.

Problémy

S0628. Protokol předpokládá povinné uspořádání schůzky mezi zúčastněnými stranami, která se svolává na žádost kteréhokoliv ze jmenovaných zástupců uvedených v článku S0631 nebo UCI prostřednictvím hlavního rozhodčího závodu když:

a) před startem závodu nebo etapy se očekávají extrémní povětrnostní podmínky. Mezi extrémní povětrnostní podmínky, které mohou vést k uspořádání této schůzky, patří:

1. Mrznoucí déšť
2. Sníh na silnici
3. Silný vítr
4. Extrémní teploty
5. Nedostatečná viditelnost
6. Znečištěné ovzduší

b) záležitost týkající se tratě nebo organizace závodu nebo etapy představuje riziko pro bezpečnost závodníků. Záležitosti, které mohou vést ke konání této schůzky, jsou zejména tyto:

1. Nedostatky související s bezpečností tratě (povrch, překážky, ochranná opatření a bariéry, značení, osvětlení, sjezdy, úzké silnice, mosty atd.);
2. Vniknutí vozidla nebo osoby na trať závodu;
3. Specifické nedostatky v posledních kilometrech závodů (šířka vozovky, ochranná opatření a bariéry, poslední zatáčky, umístění fotografií atd.);
4. Nedostatky související s kontrolou diváků (chování, zvládnání davu, kouřové bomby atd.);
5. Nedostatky týkající se pohybu vozidel v konvoji závodu.

S0629. Setkání musí být organizováno ve vhodném prostředí, formálním způsobem a hlavní rozhodčí z něho vypracuje stručné shrnutí, které připojí ke své zprávě ze závodu.

Rozhodnutí

S0630. V závislosti na problémech a po diskusích mezi zúčastněnými stranami lze pro závod nebo následující etapy rozhodnout o následujících akcích:

1. Žádná akce
2. Změna míst nebo časů startu nebo cíle;
3. Změna tratě nebo neutralizace části tratě;
4. Posílení bezpečnosti na trati a organizace;
5. Jakákoli další nápravná opatření přijatá zúčastněnými stranami v souladu s předpisy UCI;
6. Zrušení etapy / závodu.

Pokud na konci schůzky nebude dosaženo shody mezi zúčastněnými stranami, o opatřeních, která mají být přijata, rozhodne pořadatel po dohodě s hlavním rozhodčím.

Je-li je to možné a v mezích zákonů země, ve které se závod koná, musí být rozhodnutí učiněna nebo potvrzena v dopoledních hodinách závodu (nebo příslušné etapy) a v každém případě před startem.

Jmenování zástupců

S0631. Účastníci setkání zúčastněných stran jsou:

- Hlavní rozhodčí závodu;
- Zástupci pořadatele;
- Ředitel závodu nebo jím jmenovaný zástupce;
- Lékař závodu;
- Náčelník bezpečnostní služby;
- Zástupce týmů;
- Zástupce závodníků;

- Zástupce UCI, pokud je na závodě přítomen.
- Příslušní zástupci závodníků a týmů musí být přítomni po celou dobu trvání závodu, aby se mohli této schůzky osobně zúčastnit.

VOZIDLA V KONVOJI ZÁVODU

- S0632.** Každé vozidlo, které má povolený přístup na trať závodu, musí být vybaveno rozlišovacím znakem.
- S0633.** S výjimkou časovek je maximální výška všech vozidel, které se pohybují v konvoji závodu, omezena na 1,66 m (kromě střešních nosičů).
- S0634.** Okna všech vozidel v konvoji závodu nesmí být značena způsobem, který brání viditelnosti prostorem vozidla (tónovaná skla) nebo být značně překryta nálepkami nebo nápisů.
- S0635.** Vozidla se musí pohybovat na té straně silnice, kterou vyžadují vnitrostátní právní předpisy.
- S0636.** Pořadatel musí poskytnout každému jmenovanému rozhodčímu vozidlo s otevírací střechou a vybavené rádiovou stanicí s vysílačem a přijímačem.

INSTRUKTÁŽNÍ PORADA K BEZPEČNOSTI PŘI ZÁVODĚ

- S0637.** U všech závodů zapsaných v mezinárodním kalendáři UCI musí pořadatel zajistit organizaci instruktážní porady, které se musí účastnit všechny osoby, které budou v konvoji závodu řídit auto nebo motocykl, zástupce televizní produkce, zástupce policie a sbor rozhodčích. Pořadatel zajistí pro poradou vhodnou zasedací místnost vybavenou obrazovkou pro prezentaci instruktážního videa.
- S0638.** Instruktáž povede hlavní rozhodčí na základě školicích materiálů vypracovaných UCI a upravených hlavním rozhodčím s ohledem na daný závod. Pořadatel (zastoupený ředitelem závodu a / nebo manažerem odpovědným za bezpečnost závodu) ve spolupráci s hlavním rozhodčím poskytne také příslušné technické prvky, které jsou specifické pro jeho závod v souvislosti s pohybem vozidel v konvoji závodu.

ÚČASTNÍCI V KONVOJI ZÁVODU

- S0639.** Je na zodpovědnosti pořadatele aby se ujistil, že všichni účastníci v konvoji závodu s výjimkou akreditovaných novinářů a čestných hostů, kteří neřídí vozidlo, jsou držitelé licence a účastnili se instruktážní porady podle článku 2.2.034bis pravidel UCI / S0637 těchto pravidel.
- Pořadatel poskytne před zahájením závodu hlavnímu rozhodčímu seznam osob oprávněných k řízení vozidel v konvoji závodu s jejich kontaktními údaji, číslem jejich národní licence a jejich UCI ID.
- Týmové vozidlo musí mít na palubě sportovního ředitele s licenci „sportovní ředitel“, který je jako takový za vozidlo odpovědný. U vozidel týmů registrovaných u UCI musí být tento sportovní ředitel také registrován u UCI.
- S0640.** Tento článek byl stejně jako článek 2.2.035bis pravidel UCI zrušen 01.01.2021.
- S0641.** Všem účastníkům v konvoji závodu je zakázáno odhazovat podél trati jakékoliv předměty.
- S0642.** Jakékoliv postřikování z vozidla v konvoji závodu je zakázáno.

POHYB V KONVOJI ZÁVODU

Řidiči

- S0643.** Řidiči (auta nebo motocyklu) musí dodržovat příslušná ustanovení silničního zákona země, ve které se závod koná, a zejména musí:
- ujistit se, že jejich vozidlo je v dobrém stavu a způsobilé k jízdě;

- ujistit se, že jsou sami způsobilí k řízení, jejich fyzický stav nebyl nijak omezen například únavou, konzumací alkoholu, drog, léků nebo jiných látek, které by mohly ovlivnit jejich schopnost řídit;
- řídit obezřetně tak, aby byla zjištěna bezpečnost závodníků, diváků a jiných vozidel;
- zdržet se jakéhokoliv jednání, které by mohlo odvrátit jejich pozornost od silnice a provozu na ní.

S0644. Řidiči musí také dodržovat:

- pokyny rozhodčích, pořadatele závodu a příslušná pravidla nebo ustanovení vydaná UCI a národní federací.

Řidiči nesmí za žádných okolností:

- umožnit jezdcům držet se jejich vozidla;
- přejet „baráž“ bez předchozího souhlasu rozhodčího.

S0645. Jakékoli porušení ustanovení uvedených pod hlavičkou „Řidiči“ bude sankcionováno podle článku 2.12.007 pravidel UCI / PŘÍLOHY 3 těchto pravidel.

Odmítnutí opustit závod může být předmětem sankce uložené disciplinární komisí.

Jakýkoliv přestupek, sankcionovaný nebo ne sborem rozhodčích, může být předložen disciplinární komisi UCI / národní federace, která může uložit zastavení činnosti až na jeden rok, jakož i pokutu 200 až 10 000 CHF.

S0646. Dojde-li k vyloučení při závodech UCI WorldTour nebo UCI Women's WorldTour, dotyční řidič se nebude smět zúčastnit dalšího závodu UCI WorldTour respektive UCI Women's WorldTour.

Dojde-li k vyloučení při etapovém závodě, řidič bude vyloučen pro jednu nebo více následujících etap.

Pasažéři

S0647. Všichni pasažéři vozidel musí také dbát na to, aby se chovali obezřetně tak, aby byla zjištěna bezpečnost závodníků, diváků a jiných vozidel.

S0648. Kromě sankcí stanovených v článku 2.12.007 pravidel UCI / PŘÍLOZE 3 těchto pravidel, mohou být případy porušení ustanovení uvedených pod hlavičkou „Pasažéři“ předloženy disciplinární komisi UCI / národní federace, která může uložit zastavení činnosti až na jeden rok, jakož i pokutu 200 až 10 000 CHF.

S0649. Každý držitel licence bude odpovědný za své chování v souvislosti s ustanoveními uvedenými pod hlavičkou „Pasažéři“.

V případě, že pasažér ve vozidle týmu není držitelem licence, odpovídá za jakékoli porušení ustanovení uvedených pod hlavičkou „Pasažéři“ sportovní ředitel týmu.

V případě, že pasažér v jiném vozidle není držitelem licence, odpovídá za jakékoli porušení ustanovení uvedených pod hlavičkou „Pasažéři“ řidič vozidla.

CÍL ZÁVODU

Cílová meta

S0650. Cílovou metu pro závody na silnici tvoří příčná černá čára 4 cm široká umístěná ve středu bílého pásu šířky 72 cm, tedy 34 cm z každé strany černé čáry.

S0651. V závodech na silnici musí být nad cílovou metou a napříč silnice umístěn transparent s nápisem CÍL (ARRIVÉE, FINISH)

Pokud transparent zmizí nebo je poškozen, bude cílová meta signalizována černobíle kostkovanou vlajkou.

Transparent se také použije pro každý cíl nebo průběžnou klasifikaci. V případě zničení nebo poškození transparentu se použije černobíle kostkovaná vlajka.

Místo transparentu pro vyznačení průběžných spurtů a horských prémie mohou být použity dva panely umístěné na obou stranách silnice. Panely musí být umístěny dostatečně vysoko tak, aby pro závodníky a doprovodnými vozy byla zajištěna jejich viditelnost.

Stanovení pořadí

S0652. Pořadí závodníků v cíli se určuje v okamžiku, kdy galuska nebo plášť předního kola příslušného závodníka protne pomyslnou svislou rovinu procházející cílovou metou. V tomto ohledu je rozhodující cílová kamera.

Pořadí závodníků v cíli závodu na silnici může být rovněž stanoveno jakýmkoliv vhodným technickým prostředkem, který je schválen rozhodčími závodu (např. videokamera, digitální fotoaparát). Tuto techniku musí osobně prověřit praktickou zkouškou před zahájením závodu cílový rozhodčí. Použití jiných technických zařízení než cílové kamery pro stanovení cílového pořadí je možné pouze tehdy, pokud byly umístěny za stejných podmínek stanovených pro cílovou kameru.

S0653. Cílová kamera s elektronickou páskou měření časů je pro závody na silnici s hromadným startem povinná.

S0654. Film cílové kamery, elektronická časoměrná páska a další média, která zaznamenávají průjezd závodníků cílem, jsou autentické dokumenty. V případě sporu o pořadí v cíli mohou příslušné zainteresované strany tyto dokumenty konzultovat.

Měření časů

S0655. Národní federace pořadatele jmenuje pro každý závod na silnici dostatečný počet rozhodčích - časoměřičů, kteří jsou držiteli příslušné licence. Časoměřičům mohou pomáhat při operacích mimo vlastní měření časů další osoby s licenci národní federace pořadatele.

S0656. Časoměřiči zaznamenávají časy do formuláře, který podepíší a předají cílovému rozhodčímu.

S0657. Měření časů se provádí elektronickým časovým zařízením.

Při závodech na silnici s hromadným startem se časy měří s přesností na celé sekundy. Případně naměřené zlomky, bez ohledu na jejich hodnotu, nejsou brány v úvahu a výsledky se uvádějí v celých sekundách.

Pokud je to nutné nebo užitečné, provádí se navíc ruční měření časů.

S0658. Závodníkovi se měří čas v okamžiku, kdy přední částí svého kola protne pomyslnou svislou rovinu procházející cílovou páskou.

S0659. V případě závodů na silnici s hromadným startem je možné určení neoficiálního času na základě signálu čipové jednotky, která se jednotným způsobem upevní každému závodníkovi na rám kola. Oficiální čas musí být ale stanoven podle okamžiku, kdy přední část kola závodníka protne pomyslnou svislou rovinu procházející cílovou páskou.

S0660. Přijede-li do cíle kompaktní skupina závodníků, obdrží všichni závodníci stejné skupiny stejný čas.

Pokud je zjištěn rozdíl jedné nebo více sekund mezi zadní částí zadního kola posledního závodníka skupiny a přední částí předního kola prvního závodníka následující skupiny, zaznamenají časoměřiči nový čas, který je vztažen na prvního závodníka skupiny.

Jakýkoliv rozdíl jedné sekundy nebo více (zadní kolo – přední kolo) mezi závodníky musí být důvodem pro nový čas.

S0661. Všechny přístroje (elektrické nebo ruční) používané pro měření časů při cyklistických závodech musí být před použitím zkontrolovány na správnost chodu (uživatelem nebo odborným servisem). Při selhání elektrického měření bude čas dotyčného závodníka stanoven ve vztahu k naměřeným ručním časům.

KLASIFIKACE

S0662. Není-li stanoveno jinak, každý závodník, aby byl klasifikován, musí dokončit závod výhradně vlastními silami, bez pomoci kohokoliv.

S0663. Závodník může projít cílovou metou pěšky, ale povinně musí tak učinit se svým kolem.

S0664. Pořadí v cíli, získané body a počet absolvovaných okruhů jsou zaznamenány cílovým rozhodčím. Klasifikace je případně stanovena na základě dostupných technických prostředků.

Vzdání závodu

S0665. Závodník, který vzdá závod, musí okamžitě sejmout závodní startovní čísla a předat je rozhodčímu nebo do sběrného vozu. Tento závodník nesmí přejet cílovou metu.

S výjimkou případu zranění nebo vážné nemoci musí nastoupit do sběrného vozidla.

S0666. Rozhodčí ve spolupráci s výsledkovým servisem pořadatele závodu musí importovat výsledky národního mistrovství kategorie ME, MU, MJ, WE, WU, WJ a všech závodů zapsaných do kalendáře UCI ihned po skončení závodu do systému UCI DataRide.

Změna klasifikace

S0667. Aniž jsou dotčeny změny vyplývající z uplatňování předpisů příslušnými orgány, klasifikace závodu může být korigována příslušným svazem pořadatele závodu (národní cyklistická federace v případě mezinárodních závodů, *komise silniční cyklistiky ČSC nebo krajský svaz v případě národních závodů*) ve lhůtě do 30 dnů po skončení závodu z důvodu podstatných a prokazatelných omylů v záznamu pořadí průjezdu závodníků.

Příslušný svaz pořadatele závodu (národní cyklistická federace v případě mezinárodních závodů, *komise silniční cyklistiky ČSC nebo krajský svaz v případě národních závodů*) oznámí veškeré korekce pořadateli závodu a závodníkům, kterých se korekce týká, případně prostřednictvím jejich týmů.

V případě mezinárodních závodů, národní cyklistická federace pořadatele informuje o změně pořadí také UCI. Národní cyklistická federace pořadatele se také postará o vyřešení všech důsledků změny pořadí (vrácení a přerozdělení cen atd.)

VYHLÁŠENÍ VÍTĚZŮ

S0668. Všichni závodníci, kterých se to týká, jsou povinni účastnit se vyhlášení vítězů a formalit, které jsou spojeny s jejich umístěním v závodě, klasifikací a prezentací (trikot, kytice, medaile, tisková konference).

S0669. Není-li uvedeno jinak, závodníci, kteří se zúčastní vyhlášení vítězů, se musí prezentovat v úboru, ve kterém absolvovali závod.

U závodů na silnici se musí závodníci, s výjimkou výjimečných okolností, prezentovat na oficiálním vyhlášení vítězů do 10 minut od jejich projetí cílem.

V případě, že se dva mezinárodní závody konají ve stejný den a na stejném místě, pořadatel může uspořádat společné vyhlášení vítězů pro oba závody. Vyhlášení vítězů prvního závodu se však musí uskutečnit nejdříve dvě hodiny po jeho skončení.

CENY

S0670. Ceny při závodech na silnici stanovuje pořadatel závodu. Veškeré informace o cenách (počet, druh, částka, podmínky přidělení) musí být jasně uvedeny v programu / rozpisu závodu.

S0671. U závodů zapsaných v mezinárodním kalendáři UCI může řídicí výbor UCI stanovit minimální výši cen. Pro závody UCI World Tour je minimální výše cen stanovena Radou profesionální cyklistiky UCI.

S0672. Za výplatu cen závodníků / týmům odpovídá pořadatel závodu. Národní federace však mohou rozhodnout, že pořadatelé převeďte před konáním závodu ceny své národní fe-

deraci tak, aby tato mohla sama ceny vyplatit nebo aby jí pořadatel poskytl bankovní záruku na celkovou částku cen. Národní federace mohou stanovit takové požadavky pro jakýkoliv závod, který se koná na jejich území.

Jako výjimku z prvního odstavce může UCI rozhodnout, že ceny budou pořadatelem uhrazeny na konkrétní účet v souvislosti s centralizovanou platformou pro distribuci cen řízenou UCI nebo třetí stranou určenou UCI. V této souvislosti:

- Pořadatel odpovídá, je-li to nutné, za srážkovou daň podle daňového práva země, ve které se závod koná. Po provedení těchto odpočtů odpovídá pořadatel za poskytnutí všech daňových dokladů (předáním elektronických dokumentů na platformu);

- Platby provedené pořadatelem na centralizovaný bankovní účet musí obsahovat všechny ceny splatné za daný závod, snížené o srážkovou daň;

- Tyto platby budou provedeny po splnění povinností souvisejících se srážkovými daněmi a to nejpozději 45 dnů po závodě;

- V případě, že samostatnému subjektu (jako je národní federace země nebo asociace závodníků) bude uložena zákonná povinnost vypořádat srážkovou daň jménem pořadatelů, bude UCI informovat tento subjekt o podmínkách, které musí dodržovat s ohledem na srážkové daně a platby cen.

S0673. Ceny závodníkům, kteří na ně získali nárok, se zpravidla rozdělují při vyhlášení výsledků. Pokud nebyly ceny předány při vyhlášení výsledků, musí být předány nebo vyplaceny závodníkům, kteří na ně získali nárok nebo jejich zástupcům nejpozději do 90 dnů po skončení závodu.

V případě centralizované platformy však může UCI zadržet platby, dokud se neujistí, že závodníci, kteří mají nárok na ceny, nebudou diskvalifikováni v důsledku porušení anti-dopingových pravidel v souvislosti s daným závodem nebo následně diskvalifikováni příslušným rozhodovacím orgánem. V oblasti anti-dopingu provede UCI příslušná ověření u Mezinárodní testovací agentury pouze v souvislosti se závody, pro které tato agentura iniciovala a realizovala odběr vzorků.

U závodů, které nejsou zahrnuty v centralizované platformě, je pořadatel závodu, předtím než provede vyplacení cen, odpovědný za ověření u příslušného rozhodovacího orgánu, který může závodníka diskvalifikovat.

Zejména tam, kde byly v soutěži provedeny kontroly, to musí pořadatel závodu ověřit u anti-dopingové organizace, která iniciovala a realizovala odběr vzorků.

S0674. V případě jakéhokoli sporu nebo probíhajícího řízení, které může ovlivnit místo, z něhož vznikl nárok na cenu ještě před vyplacením ceny, může být cena zadržena, dokud nebude rozhodnuto.

S0675. Pokud se závod nebo etapa jedou neobvykle nízkou průměrnou hodinovou rychlostí, může sbor rozhodčích po konzultaci s pořadatelem rozhodnout o snížení nebo zrušení cen.

Podmínky vrácení ceny

S0675a. Cena musí být vrácena subjektu, který ji zaplatil (pořadatel, národní federace nebo centralizovaná platforma) do jednoho měsíce od příslušného oznámení. Cena bude poté přerozdělena podle upravené klasifikace.

Pokud cena nebude vrácena do jednoho měsíce od oznámení, bude mít závodník nebo tým automaticky pozastavenou činnost, dokud nebude splatná částka vrácena.

Předchozí odstavce se vztahuje také na zprostředkovatele nebo příjemce, kteří jsou držiteli ceny od okamžiku uplatnění nároku na vrácení.

SPECIFIKACE PRO ČINNOST MÉDIÍ

Definice

S0676. Specifikace pro činnost médií v závodech na silnici se týkají všech osob působících v psaných, mluvených nebo audiovizuálních médií a fotografů, kteří vykonávají své funkce v autě nebo na motocyklu.

Akreditace

S0677. Pořadatel závodu zašle tiskovým orgánům akreditační formulář „Žádost o akreditaci médií“.

S0678. Osoby řádně akreditované jejich tiskovým orgánem musí být držiteli karty uznávané jedním z těchto sdružení:

- Národní asociace médií;
- Mezinárodní asociace sportovních médií;
- Mezinárodní asociace cyklistických novinářů.

S0679. Každý, kdo nebyl předem akreditován, může získat akreditaci jen po dohodě mezi pořadatelem a jmenovaným delegátem A.I.J.C. jehož jméno bude sděleno pořadateli.

S0680. Pořadatel poskytne akreditované osobě zelený barevný odznak, na kterém je uveden název závodu a datum jeho konání.

Informace před závodem

S0681. Pořadatelé musí předem zaslat různým tiskovým orgánům co nejvíce informací o svém závodě: itinerář, seznam účastníků, startovní procedury atd. Zejména jsou povinni poskytnout akreditovaným osobám seznam přihlášených týmů a závodníků (v kanceláři závodu, faxem a / nebo e-mailem) a to nejpozději do pátku v poledne pro závod, který se koná o víkend a nejpozději v poledne den před závodem pro závod, který se koná během týdne.

Informace během závodu

S0682. Akreditovaným osobám musí být v místě, kam byly přiděleny vedením závodu, poskytovány informace a pokyny týkající se průběhu závodu.

S0683. Pokud by vedení závodu z důvodů bezpečnosti poslalo tisková vozidla na paralelní silnici nebo několik kilometrů dopředu, musí být akreditované osoby pravidelně informovány o průběhu závodu.

S0684. Informace musí být předávány ve francouzštině nebo angličtině a v jazyce země, kde se závod koná.

Kolona vozidel tisku

S0685. Bez předchozího souhlasu pořadatele nemůže tiskový orgán přihlásit do závodu více než jedno auto a jeden motocykl.

S0686. Všechna tato vozidla musí být opatřena vpředu a vzadu akreditačním štítkem, který jim umožní pohybovat se v konvoji závodu.

Všechna tato vozidla musí být povinně vybavena přijímačem, který jim umožní trvale přijímat zprávy rádio-tour.

S0687. Je-li z důvodu povahy trati a bezpečnosti potřeba počet tiskových vozidel omezit, pořadatel může toto omezení v mezinárodních závodech uplatnit pouze po konzultaci a souhlasu UCI a A.I.J.C. / národní cyklistické federace v případě národních závodů.

S0688. Pořadatelé musí požadovat, aby tisková vozidla byla pilotována zkušenými řidiči, kteří znají cyklistické závody a umí se v nich pohybovat. Je odpovědností pořadatele ujistit se, že tyto řidiči jsou držiteli licence řidiče vozidla v závodě na silnici.

Pořadatel musí poskytnout před startem závodu hlavnímu rozhodčímu seznam tiskových vozidel v konvoji závodu, který obsahuje kontaktní údaje řidičů a jejich číslo národní licence a UCI ID.

Každý tiskový orgán je zodpovědný za kvalitu řidičů, které pro závod jmenuje. Pokud řidič není držitelem licence požadované v prvním odstavci tohoto článku, bude dotyčnému tiskovému orgánu zakázán přístup do konvoje všech závodů na silnici po dobu jednoho až šesti měsíců.

Auta tisku

S0689. Kolona určená pro tisk, která se nachází v přední části závodu, nesmí zahrnovat žádné reklamní vozy ani týmová auta.

V koloně určené pro tisk musí mít auta tisku přednost před auty případných hostů pořadatele.

S0690. Je zakázáno fotografovat nebo filmovat z pohyblivého se auta.

S0691. Auta tisku nesmí vytvářet dvě řady s výjimkou toho, aby po obdržení povolení nebo po žádosti hlavního rozhodčího rychleji odjela.

Motocykly fotografů

S0692. V přední části závodu musí motocykly fotografů jet vpředu před vozem rozhodčího a tvořit tak mobilní skupinu.

S0693. Pro pořízení snímků zajedou řidiči motocyklů jeden po druhém směrem k čelu závodu; fotograf si pořídí svůj obrázek a řidič se okamžitě vrátí do mobilní skupiny.

S0694. Mezi čelem pelotonu a vozem rozhodčího před pelotonem nesmí zůstat žádný motocykl. Ve výjimečném případě, kdy by se motocykl neúmyslně dostal příliš blízko k závodníkům, musí se nechat jimi předjíždět. Do svého postavení vpředu se motocykl smí vrátit, až když to rozhodčí povolí.

S0695. V zadní části závodu se budou piloti motocyklů pohybovat v jedné řadě za sebou počínaje od úrovně auta hlavního rozhodčího, přičemž jsou povinni usnadnit pohyb vozidel volaných do pelotonu nebo těch, které si přejí předjet závodníky.

S0696. V horách a ve stoupáních musí piloti motocyklů dbát na to, aby neomezovali závodníky ani oficiální vozidla a fotografové tam budou v zásadě pracovat při zastavení motocyklu.

S0697. V cíli se fotografové s výrazným rozlišovacím označením umístí na obou stranách silnice podle schéma v článku „Umístění fotografů za cílem závodu“.

Motocykly rozhlasových a televizních reportérů

S0698. V přední části závodu se musí tyto motocykly držet před mobilní skupinou fotografů a nikdy se nesmí nacházet na pozici mezi vozem rozhodčího a závodníky.

Mezi dvěma skupinami závodníků se mohou pohybovat jen s povolením rozhodčího.

S0699. V zadní části závodu se budou pohybovat v jedné řadě za sebou počínaje od úrovně vozů sportovních ředitelů, přičemž jsou povinni usnadnit pohyb vozidel volaných do pelotonu nebo těch, které si přejí předjet závodníky.

S06100. Interview se závodníky při závodě je zakázán. Interview se sportovními řediteli je tolerován s výjimkou posledních 10 kilometrů závodu a za podmínky, že je realizován z motocyklu.

Motocykly kameramanů

S06101. Je povoleno 5 motocyklů s kamerou a 2 motocykly se záznamem zvuku. Motocykly nesmí zvýhodňovat nebo bránit pohybu závodníků.

S06102. Piloti jsou povinni usnadnit pohyb vozidel volaných do pelotonu nebo těch, které si přejí předjet závodníky.

S06103. Kameramani musí natáčet z profilu nebo z pohledu 3/4 zezadu. Předjíždět peloton a přitom filmovat mohou pouze tehdy, pokud to šéfka silnice dovoluje.

V horách a ve stoupáních se natáčení provádí zezadu.

S06104. Motocyklům je zakázáno pohybovat se v blízkosti závodníků, pokud jejich posádka nesnímá obrázky a / nebo nezaznamenává zvuk.

S06105. Je zakázáno filmovat z motocyklu v posledních 500 metrech závodu.

Cíl závodu

S06106. Pořadatelé musí za cílovou metou zajistit dostatečně prostornou zónu, aby umožnili akreditovaným osobám tisku pracovat. Tato zóna může být přístupná pouze osobám odpovědným za organizaci, závodníkům, zdravotníkům, sportovním ředitelům a akreditovaným osobám tisku. Pořadatelé jsou povinni o těchto opatřeních informovat místní pořádkovou službu.

Tiskové středisko

S06107. Tisková místnost musí být co nejbližší cílové metě. V případě, že je od cíle vzdálená, musí být přístupná po řádně označené silnici, která je uzavřena pro veřejný provoz.

S06108. Pořadatelé musí zajistit akreditovaným pracovníkům tisku dostatečně prostorné a dobře vybavené pracoviště (stoly, židle, elektrické zásuvky, telefonní přípojky, atd.).

S06109. Tisková místnost musí být přístupná pouze akreditovaným pracovníkům tisku a zástupcům pořadatele.

S06110. Tisková místnost musí být otevřena nejméně dvě (2) hodiny před dojezdem závodu (pro závody UCI WorldTour a UCI Women's WorldTour nejspíše jednu (1) hodinu po startu) a musí být vybavena televizory. Může být uzavřena až tehdy, když všichni pracovníci tisku dokončili svou práci.

Telekomunikace

S06111. Pořadatelé jsou povinni zpřístupnit pracovníkům tisku potřebné prostředky přenosu (telefon, internet, fax). Tisk musí uvést své potřeby na formuláři žádosti o akreditaci.

Tisková konference

S06112. První tři klasifikovaní závodníci, se musí prezentovat v doprovodu pořadatelů buď v tiskovém středisku, nebo na určeném místě vyhrazeném pro pracovníky tisku, pokud je tisková místnost příliš daleko.

S06113. Po oficiálním ceremoniału vyhlášení vítězů závodů UCI WorldTour, kontinentálních kalendářů a UCI Women's WorldTour, může pořadatel závodu stanovit, že se lídr celkové klasifikace jednotlivců a vítěz závodu odeberou pod dohledem eskorty pro antidopingovou kontrolu na dobu maximálně 20 minut do tiskového střediska.

Tato povinnost musí být uvedena ve specifických pravidlech závodu.

Startovní listina a výsledky

S06114. Startovní listina a kompletní výsledky sestavené podle vzoru UCI musí být co nejdříve zpřístupněny tisku.

S06115. Vzor startovní listiny

Communiqué N°...

Název závodu - Datum

Startovní listina

Pořadatel:

Číslo	PŘÍJMENÍ Jméno	UCI ID
VCM	VÉLO CLUB MÉDITERRANÉE	FRA
1	GRANDGIRARD Stéphane	100 008 415 57
2	DUPONT Laurent	100 191 497 03
3	DURANT Claude	100 283 114 52
4	MAURAS Edouard	100 541 820 59
5	PONS Fabrice	100 694 242 94
6	FAZAN Jonathan	100 023 382 86
Directeur sportif: ROSSONE Jean		100 525 577 15

CAP	CLUB AZZURE PIEMONTE	ITA
11	BRINES Pablo	100 780 196 09
12	POGGI Alessandro	100 648 886 37
13	RICCI Filipo	100 619 281 17
14	PIZZO Dario	100 034 052 86
15	LEROY Christian	100 061 405 85
16	GUSTOVAS Ignas	100 456 900 14
Directeur sportif: CASARO Paolo		100 025 943 28

MUN	MUNCHEN TEAM	GER
21	SCHNIDER Hans	100 263 332 58
22	MULLER Uwe	100 019 572 59
23	KELLER Tobias	100 574 914 76
24	SCHÖLL Mathias	100 394 057 27
25	ESPOSITO Filippo	100 582 136 23
26	BAUMANN Andreas	100 522 204 37
Directeur sportif: BECKER Karl		100 010 402 07

Počet startujících:

S06116. Vzor výsledků

Communiqué N°...

Výsledky / Celkové výsledky / Výsledky etapy N° ...

(trať závodu)

Datum:

Pořadatel:

Počet km:

Průměrná rychlost vítěze:

Pořadí	Číslo	UCI ID	PŘÍJMENÍ Jméno	Kód týmu	Čas/odstup
1	4	100 741 260 67	MAURAS Edourad	VCM	4h32'05"
2	21	100 694 238 90	SCHNIDER Hans	MUN	à 10"
3	15	100 023 382 86	LEROY Christian	CAP	à 22"
4	1	100 619 281 17	GRANDGIRARD Stéphane	VCM	à 26"
5	32	100 072 599 27	POELMAN Erick	HCT	à 1'46"

atd.

Počet startujících:

Překročili časový limit:

Vzdali:

Umístění fotografií tisku za cílem

S06117. Umístění fotografií na cílové čáře nesmí v žádném případě představovat nebezpečí pro závodníky, fotografy a jiné osoby přítomné v zóně.

Prostor pro fotografy za cílovou čárou je omezen na maximálně 25% šířky vozovky.

Umístění fotografií je stanoveno pořadatelem v závislosti na konfiguraci dojezdu do cíle.

Na zemi je vyznačena čára, která vymezi prostor vyhrazený pro fotografy.

Fotografové musí být umístěni ve vzdálenosti nejméně 30 metrů od cíle.

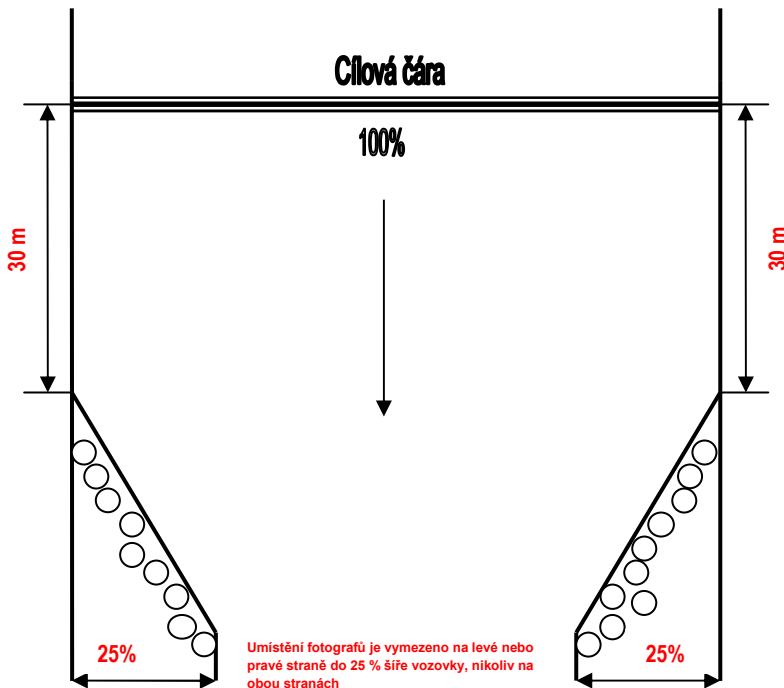

Cíl na vrcholu stoupání

V případě dojezdu do cíle na vrcholu stoupání musí být fotografové umístěni ve vzdálenosti nejméně 15 metrů od cílové čáry.

Cíl v případě očekávaného dojezdu v hromadném spurtu

V případě očekávaného dojezdu v hromadném spurtu jsou fotografové umístěni nejméně 50 metrů od cílové čáry. Koncept očekávaného dojezdu v hromadném spurtu vyhodnotí pořadatel podle aktuálního vývoje závodu a podle toho upraví umístění fotografií.

Pořadatel se může také rozhodnout fotografům přístup do zóny cílové čáry odepřít. V takovém případě musí být pro fotografy vyhrazen prostor mimo bariéry v návaznosti na cílovou čáru.

Pokyny, směrnice a specifikace pro pořadatele

S06118. Pořadatelé závodů musí respektovat ustanovení příručky pro pořadatele silničních závodů, jakož i pokynů a směrnic vydaných UCI, které se týkají organizace závodů. Pořadatelé musí rovněž dodržovat ustanovení uvedená níže, která se týkají minimálních kritérií požadovaných pro mezinárodní závody na silnici.

Kromě toho musí pořadatelé závodů mužů UCI WorldTour a UCI ProSeries, jakož i závodů žen UCI Women's WorldTour také respektovat specifikace UCI aplikovatelné pro příslušné série jejich závodů a vydané UCI.

Minimální kritéria pro mezinárodní závody na silnici

Mezinárodní kalendář	Požadované minimum
Závody žen Elite	
UCI Women's WorldTour	<p>Televizní produkce</p> <ul style="list-style-type: none"> - Přímý TV přenos minimálně 45 minut - Minimální dobrá kvalita signálu <p>Historie závodu</p> <ul style="list-style-type: none"> - Rok N-1: UCI ProSerie - Rok N-2: Třída 1 <p>Další požadavky</p> <ul style="list-style-type: none"> - Minimálně 15 týmů na startu - respektování povinností z hlediska vizuální identity "UCI"
UCI ProSeries	<p>Televizní produkce</p> <ul style="list-style-type: none"> - Přímý TV přenos nebo Internet nebo souhrnné zpravodajství minimálně 20 minut <p>Historie závodu</p> <ul style="list-style-type: none"> - Rok N-1: UCI Women's WorldTour nebo Třída 1 <p>Další požadavky</p> <ul style="list-style-type: none"> - Minimálně 15 týmů na startu - Hodnocení zprávy rozhodčích z roku N-1 - Hodnocení účasti z roku N-1
Závody Třída 1	<p>Televizní produkce</p> <ul style="list-style-type: none"> - Souhrnné zpravodajství minimálně 2 minuty ze závodu nebo každé etapy alespoň sdílené na sociálních sítích <p>Historie závodu</p> <ul style="list-style-type: none"> - Rok N-1: Třída 2 - Rok N-1: Pořadatel závodu mužů minimálně třídy 1 <p>Další požadavky</p> <ul style="list-style-type: none"> - Minimálně 15 týmů na startu - Hodnocení zprávy rozhodčích z roku N-1 - Hodnocení účasti z roku N-1

§ 07. JEDNODENNÍ ZÁVODY

DEFINICE

S0701. Jednodenní závod je soutěž, která se koná v jediném dni a má pouze jeden start a jeden cíl.

Jednodenních závodů se zúčastňují pouze týmy a v případech povolených těmito pravidly také mix týmy.

DÉLKY ZÁVODŮ

S0702. Maximální délka jednodenních závodů je stanovena takto:

Mezinárodní závody	Kategorie	Třída	Délka závodu
Olympijské Hry a Mistrovství světa	ME		250 - 280 km
	WE		130 - 160 km
	MU		160 - 180 km
	MJ		120 - 140 km
	WJ		60 - 80 km
Kontinentální mistrovství Kontinentální hry Regionální hry Národní mistrovství	ME		Maximum 240 km
	MU		Maximum 180 km
	WE		Maximum 140 km
	WU		Maximum 120 km
	MJ		Maximum 140 km
WJ		Maximum 80 km	
UCI WorldTour	ME	1.UWT	Délka stanovená Radou profesionální cyklistiky
Kontinentální okruhy	ME	1.Pro	Maximum 200 km*
	ME	1.1	Maximum 200 km*
	ME	1.2	Maximum 180 km
	MU	1.2	Maximum 180 km
Ženy Elite	WE	1.WWT	Maximum 160 km
	WE	1.Pro	Maximum 140 km
	WE	1.1	Maximum 140 km
	WE	1.2	Maximum 140 km
Juniři	MJ	1.Ncup	Maximum 140 km
	MJ	1.1	Maximum 140 km
Juniorky	WJ	1.Ncup	Maximum 80 km
	WJ	1.1	Maximum 80 km

*S výjimkou předchozího souhlasu Řídicího výboru UCI

S0703. Pro mezinárodní závody mimo Evropu mohou být uděleny výjimky řídicím výborem UCI nebo, v případě akcí UCI WorldTour, Radou profesionální cyklistiky UCI.

TRAŤ ZÁVODU

S0704. Pořadatel musí vyznačit pevnými značkami: kilometr nula (oficiální start), třicátý kilometr a pak poslední 25, 20, 10, 5, 4, 3 a 2 km. V závodech, které končí na okruhu, musí být vyznačeny pouze poslední 3, 2 a 1 km, stejně jako počet okruhů zbývajících do konce závodu.

Pořadatel musí také vyznačit následující vzdálenosti od cíle: 500 m, 300 m, 200 m, 150 m, 100 m, 50 m.

S0705. Poslední kilometr je označen červeným trojúhelníkovým praporkem. Za červeným praporkem nemůže být kromě cílového transparentu umístěn žádný jiný transparent.

S0706. Pořadatel musí před cílovou metou zajistit odklon vozidel, který je povinný pro všechna vozidla (včetně motocyklů) kromě vedení organizace, rozhodčích a oficiálního lékaře.

S0707. Je-li závod pořádán na okruhu, musí mít jeden okruh minimální délku 10 km.

Na okruzích o délce 10-12 km je každému týmu povoleno v konvoji závodu pouze jediné vozidlo s oficiální sportovní funkcí.

Pořadatel závodu může požádat UCI o výjimku z tohoto ustanovení. Svou žádost musí zaslat na UCI nejméně 90 dní před startem závodu prostřednictvím své národní federace. Žádost musí obsahovat podrobný popis trasy a uvedení důvodů pro udělení výjimky.

S0708. Část závodu může probíhat na okruhu za následujících podmínek:

- Délka okruhu musí být nejméně 3 km;
- Maximální počet absolvovaných okruhů je stanoven takto:
 - 3 pro okruhy dlouhé 3 - 5 km
 - 5 pro okruhy dlouhé 5 - 8 km
 - 8 pro okruhy dlouhé 8 - 10 km

Rozhodčí přijmou veškerá nezbytná opatření, aby zajistili regulérnost závodu, zejména v případě změny situace v závodě po vjezdu na okruh.

S0709. *Výjimečně pouze v národních závodech může být délka okruhu v jednodenních závodech s hromadným startem menší než 10 km, minimálně však 2 km. Přitom musí být vždy splněny následující podmínky pro regulérnost závodu:*

- *Na okruh nebude vpuštěn technický konvoj kromě vozidel ředitele závodu, rozhodčích, lékaře, sanitního vozu a tří neutrálních mechanických vozů.*
- *Technická pomoc závodníkům může být poskytnuta pouze z neutrálních mechanických vozů nebo z jednoho pevného mechanického depa zřízeného pořadatelem.*
- *Žádná neutralizace okruhu z jakéhokoli důvodu se nepřiznává.*
- *Závodník nebo skupina závodníků dojetá v tomto závodě o jeden okruh vedoucím závodníkem bude ze závodu okamžitě odvolána a nebude uvedena v celkové klasifikaci závodu.*
- *Maximální délka závodu nesmí přesáhnout 100 km.*

PREZENTACE TÝMŮ

S0710. Prezence týmů může být organizována den před závodem, první etapou nebo prologem. V tomto případě pořadatel zajistí uvedení zvláštních ustanovení v Programu / rozpisu závodu a převezme veškeré případné dodatečné náklady na pobyt vyplývající z prezentace týmů den před závodem. Kromě výslovného souhlasu pořadatele, je účast závodníků a sportovních ředitelů přihlášených k závodu povinná.

Při prezentaci kompletních týmů se závodníci prezentují v závodních úborech (oficiální kraťasy a trikot týmu) nebo v jiném oficiálním oblečení týmu.

Prezence týmů nesmí trvat déle než jednu hodinu a neměla by zasahovat do tréninkového období a času večeře závodníků.

PODPIS STARTOVNÍ LISTINY

S0711. Pořadatel může stanovit pořadí týmů pro podpis startovní listiny a prezentaci kompletních týmů potvrzených jako startující pro jednodenní závody a pro první etapu s hromadným startem etapových závodů.

Pořadatel může také stanovit pořadí závodníků nebo týmů pro všechny ostatní etapy podle pokynů, které uvede v komuniké.

Při podpisu startovní listiny se závodníci prezentují v závodních úborech (oficiální kraťasy a trikot týmu).

Podpis startovní listiny začíná hodinu a deset minut před stanoveným startem z místa shromáždění závodníků a končí deset minut před startem.

Podpis startovní listiny je pro závodníky povinný.

Závodníci a jejich sportovní ředitelé se shromažďují v místě podpisu startovní listiny.

Musí být přítomni a připraveni nejméně patnáct minut před startem z místa shromáždění.

V případě nedodržení ustanovení bude závodník a sportovní ředitel penalizován podle článku 2.12.007 pravidel UCI / PŘÍLOHY 3 těchto pravidel.

START ZÁVODU

- S0712.** Při závodech na silnici s hromadným startem musí závodníci pod dohledem rozhodčího podepsat startovní listinu.
- S0713.** Rozhodčí před startem závodu ověří, zda závodníci nastoupili na start s vybavením v souladu s pravidly (kola, sportovní úbor, identifikační čísla atd.).
- S0714.** Oficiální start závodu bude pevný nebo letmý a nesmí být vzdálen více než 10 km od místa shromáždění.
- S0715.** Start se provede výstřelem ze startovní pistole, hvizdem píšťalky, praporkem nebo elektronickým zařízením.
- S0716.** Start se provede pod kontrolou rozhodčího (startéra), který je také jediným, kdo posuzuje platnost jeho provedení.
- S0717.** Chybný start se oznamuje dvojným výstřelem z pistole nebo dvojným hvizdem píšťalky.

PÁVA A POVINNOSTI ZÁVODNÍKŮ

- S0718.** Všichni závodníci si mohou navzájem poskytovat menší služby jako je půjčování nebo výměna jídla, nápojů, klíčů nebo příslušenství.
Půjčování nebo výměna kol, celých kol, čekání na závodníka, který odpadl nebo měl nehodu, bude však povoleno pouze mezi závodníky téhož týmu. Tlačení je v každém případě zakázáno pod trestem vyloučení ze závodu.
- S0719.** Závodníci mohou za jízdy odkládat své pláštěnky, převleky atd. tak, že je předají do vozu svého sportovního ředitele, který přitom musí zůstat v pozici za vozem hlavního rozhodčího.
Jeden člen týmu může tuto službu vykonávat za stejných podmínek pro své týmové spolujezdce.
- S0720.** V případě, že závod končí na okruhu, vzájemná pomoc mezi závodníky je povolena pouze tehdy, pokud se nachází ve stejném bodě kilometráže závodu.

DOPROVDNÁ VOZIDLA

- S0721.** Pořadí vozidel je stanoveno v článku S0753 „Schéma konvoje“.
- S0722.** Technická pomoc každému mix týmu bude zajištěna jedním neutrálním vozem. Pořadatel musí poskytnout alespoň 3 další dostatečně vybavené vozy neutrální asistence (automobily nebo motocykly) a jeden koncový/sběrný vůz.
- S0723.** V konvoji závodu bude povoleno každému týmu pouze jedno vozidlo.
V závodech UCI WorldTour (s výjimkou závodů na okruzích a závěrečných okruhů) je povoleno druhé vozidlo týmu za následujících podmínek:
- Pro určení jejich pozice v konvoji poskytne pořadatel pro hlavní vozidlo týmu číslo červené barvy a pro jeho druhé vozidlo číslo černé barvy;
 - Druhé vozidlo se bude pohybovat podle potřeby:
 - nejméně 5 minut před otevíracím vozem závodu mimo konvoj; nebo
 - v zadní části závodu, ve druhé řadě sportovních ředitelů.
- Pokud se druhé vozidlo pohybuje před závodem, předtím než se zařadí za skupinu závodníků v úniku, musí být dodrženy následující pokyny a podmínky:
- sportovní ředitel hlavního vozidla týmu požádá o souhlas hlavního rozhodčího, aby se druhé vozidlo mohlo zařadit za skupinu závodníků v úniku; nebo

- hlavní rozhodčí bude informovat prostřednictvím rádio-tour týmy o možnosti zařadit se za skupinu v úniku.

Je-li druhé vozidlo zařazeno za skupinu závodníků v úniku, v souladu s článkem 2.3.021 pravidel UCI / S0728 těchto pravidel, a pokud rozhodčí již nepovažuje časový odstup skupiny za dostačující, může druhé vozidlo na pokyn rozhodčích:

- předjet skupinu závodníků v úniku a pokračovat ve svém pohybu před otevíracím vozem závodu mimo konvoj; nebo
- zastavit a vrátit se do druhé řady vozů sportovních ředitelů.

Vozidla týmů s akreditací do konvoje závodu nemohou opustit trať závodu, pokud k tomu nedostanou pokyn od vedení organizace nebo hlavního rozhodčího.

Porušení ustanovení tohoto článku je penalizováno podle článku 2.2.039 pravidel UCI / S0645 těchto pravidel o pohybu vozidel v závodě, aniž jsou dotčeny jakékoli jiné aplikovatelné sankce.

Ve všech případech se aplikuje článek 2.2.035 pravidel UCI / S0631 těchto pravidel.

POŘADÍ TÝMOVÝCH VOZŮ

S0724. Pořadí týmových vozů v mezinárodním závodě bude stanoveno následovně:

Závody UCI WorldTour a UCI Women's WorldTour

1. vozy týmů zastoupených na poradě sportovních ředitelů v pořadí jejich startujících závodníků podle poslední světové individuální klasifikace UCI mužů (pro závody UCI WorldTour) nebo individuální klasifikace UCI Women's WorldTour (pro závody UCI Women's WorldTour) aktuální sezóny;
2. vozy ostatních UCI WorldTeams nebo UCI Women's WorldTeams zastoupených na poradě, jejichž startující závodníci ještě nezískali body v poslední světové individuální klasifikace UCI mužů nebo UCI Women's WorldTour;
3. vozy ostatních týmů zastoupených na poradě, jejichž startující závodníci ještě nezískali body v poslední světové individuální klasifikace UCI mužů nebo UCI Women's WorldTour;
4. vozy týmů, které nepotvrdily své startující závodníky ve lhůtě uvedené v článku 1.2.090 pravidel UCI / S0615 těchto pravidel;
5. vozy týmů nezastoupených na poradě.

Kritérium 1 není aplikovatelné v prvním závodě UCI Women's WorldTour sezóny, kdy individuální klasifikace UCI Women's WorldTour nebyla dosud stanovena.

Ve skupinách 2 až 5 je pořadí určeno losováním.

Vozidlo týmu, na které se vztahuje bod 1, 2 nebo 3, které se ale nachází v jednom z případů uvedených v bodech 4 nebo 5, bude podle případu zařazeno do skupiny 4 nebo 5.

Ostatní mezinárodní a národní závody

1. vozy týmů registrovaných UCI a národních týmů zastoupených na poradě sportovních ředitelů a které potvrdily své startující závodníky ve lhůtě uvedené v článku 1.2.090 pravidel UCI / S0615 těchto pravidel;
2. vozy ostatních týmů zastoupených na poradě sportovních ředitelů a které potvrdily své startující závodníky ve stanovené lhůtě;
3. vozy týmů zastoupených na poradě sportovních ředitelů, které své startující závodníky ve stanovené lhůtě nepotvrdily;
4. vozy týmů nezastoupených na poradě sportovních ředitelů.

V rámci každé skupiny bude pořadí vozidel určeno losováním na poradě sportovních ředitelů.

Ve všech závodech se losování provádí prostřednictvím lístků se jmény přihlášených týmů. První vylosované jméno bude mít přiděleno první místo v pořadí, druhé jméno druhé místo a tak dále.

Ve všech závodech může být pořadí vozidel v případě potřeby změněno hlavním rozhodčím; veškeré změny budou sděleny všem členům doprovodu prostřednictvím „rádio tour“.

S0725. *Pořadí mechanických vozů při mistrovství ČR se stanoví takto:*

- 1) vůz týmu obhájce titulu mistra ČR, zastoupený na poradě sportovních ředitelů a který potvrdil svůj start ve stanovené lhůtě;
- 2) vozy týmů registrovaných UCI zastoupených na poradě sportovních ředitelů a které potvrdily své startující závodníky ve stanovené lhůtě;
- 3) vozy týmů podle aktuálního pořadí týmů v celoroční soutěži ČSC zastoupených na poradě sportovních ředitelů a které potvrdily své startující závodníky ve stanovené lhůtě;
- 4) vozy ostatních týmů zastoupených na poradě sportovních ředitelů a které potvrdily své startující závodníky ve stanovené lhůtě;
- 5) vozy týmů zastoupených na poradě sportovních ředitelů, které své startující závodníky ve stanovené lhůtě nepotvrdily;
- 6) vozy týmů nezastoupených na poradě sportovních ředitelů.

Ve skupinách 2, 4, 5 a 6 je pořadí určeno losováním.

S0726. V závodě zaujmou vozidla týmů pozice za vozem hlavního rozhodčího nebo vozem jím pověřeného rozhodčího v pořadí určeném podle titulu POŘADÍ TYMOVÝCH VOZŮ.

Pasažéři vozidel musí za všech okolností dodržovat pokyny rozhodčích, kteří zase zajišťují snadnější manévrování vozidel.

S0727. Řidič, který si přeje předjet z vlastní iniciativy vozidla rozhodčích, musí se zdržet na úrovni těchto vozidel, upřesnit své záměry a předjet je až poté, co obdržel od rozhodčího povolení. Své posláni potom musí provést v nejkratším možném čase, aby mohl rychle znovu zaujmout svou pozici v řadě vozidel.

Nebude tolerována přítomnost více než jednoho vozidla ve skupině závodníků, bez ohledu na její velikost.

S0728. V případě úniku se může doprovodné vozidlo (vozidla) zařadit mezi závodníka (závodníky) v úniku a skupinu pronásledovatelů pouze s povolením rozhodčího, avšak jen tehdy a do té doby, kdy je časový odstup považován za dostatečný.

S0729. Žádné vozidlo nesmí předjíždět závodníky v posledních 10 km před cílem závodu.

OBČERSTVENÍ

Občerstvovací zóny vymezené pořadatelem

S0730. V jednodenních nebo etapových závodech mohou pořadatelé zřídit občerstvovací zóny vyhraněné pro občerstvování závodníků personálem týmů. Občerstvovací zóny musí být v tomto případě vyznačeny. Musí být dostatečně dlouhé, aby umožnily hladký průběh předávání občerstvení, a to minimálně 50 metrů na každý tým. Občerstvovací zóny budou umístěny v mírném stoupání a pokud možno mimo městské oblasti.

Občerstvování bude prováděno z místa (nohy na zemi) doprovodným personálem týmu s vyloučením jakékoli jiné osoby. Personál, který realizuje občerstvení, musí nosit týmové oblečení a držet se maximálně 1 m od okraje vozovky.

Občerstvování bude probíhat na jedné straně vozovky, povinně na straně ve směru jízdy, která je stanovena dopravními předpisy dané země.

Každá občerstvovací zóna bude spojena s odpadkovou zónou umístěnou bezprostředně před a bezprostředně po občerstvovací zóně, kde budou mít závodníci možnost zbavit se svého odpadu.

Odpadkové zóny

S0730a. Pořadatelé musí v průběhu závodu nebo etapy zřídit několik odpadkových zón vhodné délky, které jsou umístěny každých 30 až 40 kilometrů. Poslední odpadková zóna bude zřízena v posledních kilometrech před závěrečným úsekem závodu nebo etapy.

Odpadkové zóny umožňují závodníkům zbavit se jejich odpadu způsobem, který respektuje životní prostředí. Pořadatel zajistí po průjezdu závodu sběr odpadu a úklid odpadkových zón.

Občerstvování z vozidel týmů

S0731. V závodech nebo etapách, jejichž délka nepřesahuje 150 km, se doporučuje, aby závodníkům bylo poskytováno občerstvení v cyklistických sáčcích nebo bidonech pouze z týmových vozidel.

Závodníci žádající občerstvení musí odstoupit na úroveň doprovodného vozu svého sportovního ředitele, kde ho převezmou. Předání občerstvení je možné pouze za vozem rozhodčího, který se u skupiny nachází, v žádném případě v pelotonu nebo na jeho konci.

Pokud se vytvoří skupina v úniku čítající 15 závodníků nebo méně, je povoleno předat občerstvení na konci této skupiny

Občerstvování závodníků mimo zóny vyznačené pořadatelem

S0732. Občerstvování závodníků mimo zóny vyznačené pořadatelem je povoleno z místa (nohy na zemi), personálem doprovodu týmů s vyloučením jakékoli jiné osoby. Personál bude provádět občerstvování bidonem nebo použitím cyklistických sáčků.

Personál, který realizuje občerstvení, musí nosit týmové oblečení a držet se maximálně 1 m od okraje vozovky.

Občerstvení bude probíhat na jedné straně vozovky, povinně na straně ve směru jízdy, která je stanovena dopravními předpisy dané země.

S0733. Jakýkoli způsob občerstvování (z auta nebo z pevného místa) je přísně zakázán:

- v prvních 30 a posledních 20 kilometrech závodu;
- v posledních 500 metrech předcházejících sprintu započítávaném do některé z klasifikací (bodovací klasifikace, horská klasifikace nebo jiné), bonifikačnímu sprintu nebo občerstvovací zóně;
- v 50 metrech následujících po sprintu započítávaném do některé z klasifikací (bodovací klasifikace, horská klasifikace nebo jiné), bonifikačnímu sprintu nebo občerstvovací zóně;
- ve sjezdech z horských průsmyků a svahů uvedených v horské klasifikaci;
- v průjezdech aglomeracemi a v jakékoli jiné oblasti určené pořadatelem nebo sborem rozhodčích.

Sbor rozhodčích může přizpůsobit výše uvedené vzdálenosti podle kategorie závodu, povětrnostních podmínek, profilu a délky závodu. Toto rozhodnutí musí být oznámeno doprovodu prostřednictvím rádio-tour.

S0734. Na mistrovství světa a olympijských hrách je občerstvování povoleno pouze z týmových vozů a z pevných pozic zřízených na trati pro tento účel a počínaje od okamžiku, který stanoví UCI pro každý závod zvlášť.

TECHNICKÁ POMOC

S0735. Technická pomoc závodníkům je povolena výhradně od technického personálu doprovodného vozu vlastního týmu, neutrálního mechanického vozu nebo koncového vozu závodu.

Při jakémkoliv výměně kola v průběhu závodu musí být v každém případě kolo odložené závodníkem odebráno buď vozidly v konvoji závodu, vozidly týmu, neutrálními mechanickými vozy nebo koncovým vozem závodu.

Technická pomoc z pevné pozice na trati závodu je omezena pouze na výměnu kol (přední a zadní kola). Při závodech na okruzích mohou být jakékoliv výměny a technická pomoc (včetně výměny kompletního kola) prováděny v povolených pevných zónách.

S0736. Bez ohledu na pozici závodníka v závodě, jemu poskytovaná mechanická pomoc a všechna seřizování (např. brzd) jsou povolena pouze v zadní části jeho pelotonu a při zastavení. Mazání řetězů kol závodníků z jedoucího vozu je zakázáno.

Aplikace tohoto ustanovení v případě pádu závodníka je ponechána na posouzení rozhodčího.

S0737. Je zakázáno připravovat, nebo držet připravený jakýkoliv materiál, určený pro závodníky mimo půdorys doprovodného vozidla. Všechny osoby musí zůstat uvnitř jedoucích vozidel.

S0738. Je-li povolena technická pomoc z motocyklu, může motocykl přepravovat výhradně rezervní přední a zadní kola.

Na mistrovství světa a olympijských hrách se může technická pomoc a výměna předních a zadních kol nebo kompletních kol provádět personálem týmů buď z týmových vůzů, nebo z pevných pozic zřízených na trati pro tento účel.

ŽELEZNIČNÍ PŘEJEZDY

S0739. Projíždění, nebo přelézání uzavřených nebo právě se uzavírajících železničních přejezdů (vizuální a / nebo akustická signalizace je aktivní) je přísně zakázáno.

Kromě zákonného trestu budou závodníci, kteří nerespektují tento předpis, potrestáni podle článku 2.12.007 pravidel UCI / PŘÍLOHY 3 těchto pravidel; disciplinární komise UCI / národní federace může navíc uložit trest zastavení činnosti až na jeden měsíc a pokutu 200 až 5 000 CHF.

S0740. Platí následující pravidla:

1. Jeden nebo více závodníků v úniku je zastaveno na železničním přejezdu, ale přejezd se otevře před příjezdem pronásledovatele nebo pronásledovatelů. Nejsou podniknuty žádné kroky a uzavření uvedeného přejezdu se považuje jako nehoda při závodě.

2. Jeden nebo více závodníků s více než 30 sekundovým náskokem je zastaveno na železničním přejezdu a pronásledovatel nebo pronásledovatelé dostihnou na tomto uzavřeném železničním přejezdu závodníka nebo závodníky v úniku. V tomto případě je závod neutralizován a po otevření přejezdu a poté, co přejedou oficiální vozidla z čela závodu, je znovu odstartován s časovými rozdíly naměřenými v okamžiku neutralizace.

Pokud je časový odstup menší než 30 vteřin, uzavření přejezdu se považuje jako nehoda při závodě.

3. Jestliže jeden nebo více závodníků na čele závodu projedou přes železniční přejezd před jeho uzavřením a pronásledovatel nebo pronásledovatelé jsou na něm zastaveni, nejsou podniknuty žádné kroky a uzavření přejezdu se považuje jako nehoda při závodě.

4. Pokud je skupina závodníků vlivem uzavření železničního přejezdu rozdělena na dvě části, první část skupiny bude zastavena nebo zpomalena tak, aby se umožnilo závod-

níkům druhé části skupiny, zpožděným v důsledku uzavření železničního přejezdu, vrátit se na své místo v první skupině.

5. O výjimečných situacích (příliš dlouho uzavřený přejezd, atd.) rozhodnou rozhodčí.

Tento článek je rovněž aplikovatelný na podobné situace (pohyblivé mosty, překážky na vozovce atd.).

SPRINTY

S0741. Závodníkům je přísně zakázáno vybočovat z koridoru, který si vybrali v okamžiku zahájení spurtu a bránit jiným závodníkům v jízdě nebo je ohrožovat.

CÍL ZÁVODU A KLASIFIKACE

S0742. Klasifikace bude vždy stanovena podle pořadí na cílové čáře. Klasifikace určuje udělování cen a bodů.

Klasifikace v cíli se použije pro rozdělení závodníků *ex-aequo* v různých individuálních klasifikacích.

S0743. Cílová kamera s elektronickou páskou měření časů je pro závody na silnici s hromadným startem povinná.

S0744. Závodník, který přijede do cíle v čase přesahujícím 8% času vítěze, není již do klasifikace zařazen. Po konzultaci s pořadatelem může být časový limit ve výjimečných případech sborem rozhodčích zvýšen.

Na mistrovství světa a olympijských hrách, každý závodník, který odpadl a byl dojet závodníky na čele závodu o celý okruh před začátkem posledního okruhu závodu je vyloučen a musí opustit závod. Všichni ostatní závodníci jsou klasifikováni podle své pozice.

S0745. Všichni závodníci stejného pelotonu mají přidělený stejný čas. Časoměřiči pokračují ve výkonu své funkce až do příjezdu koncového vozu. Zaznamenají také časy závodníků, kteří přijedou po stanoveném časovém limitu a předají seznam zaznamenaných časů hlavnímu rozhodčímu.

S0746. Všechny časy zaznamenané časoměřiči jsou zaokrouhleny směrem dolů na celou sekundu.

S0747. V případě dojezdu na dráhu, mohou závodníci použít celý povrch dráhy.

Časy závodníků mohou být zaznamenány u vjezdu na dráhu. Kromě toho mohou rozhodčí rozhodnout o neutralizaci u vjezdu na dráhu, aby se tak zabránilo smíchání závodníků z různých skupin.

Pokud je dráha nesjízdná, je cílová čára přesunuta mimo dráhu a závodníci o tom musí být informováni všemi dostupnými prostředky.

S0748. Pokud po vyčerpání všech dostupných technických prostředků stále není možné rozdělit závodníky *ex-aequo* na jednom z prvních tří míst na mistrovství světa, olympijských hrách nebo národním mistrovství, příslušné místo bude přiděleno každému z těchto závodníků. Další místo je zrušeno nebo, v případě třímístního *ex-aequo*, jsou zrušena dvě další místa.

S0749. Klasifikace týmů je nepovinná. Tato klasifikace je stanovena součtem tří nejlepších individuálních časů každého týmu.

V případě rovnosti časů jsou týmy rozděleny podle součtu umístění jejich prvních tří závodníků.

V případě nové shody jsou týmy rozděleny podle umístění jejich nejlepšího závodníka.

S0750. *Klasifikace týmů v jednodenním národním závodě s hromadným startem se může provádět:*

1. součtem časů určitého počtu závodníků týmu;

2. bodovacím systémem.

V případě 1. vítězí tým s nejnižším součtem časů stanoveného počtu nejlépe umístěných závodníků týmu.

V případě 2. každý závodník bude ohodnocen body vzestupně podle umístění v cíli. Součet bodů stanoveného počtu nejlépe umístěných závodníků týmu dává celkovou bodovou hodnotu týmu. V závodě vítězí tým s nejmenším počtem bodů.

Diskvalifikace

S0751. Tento článek byl stejně jako článek 2.3.045 pravidel UCI zrušen 01.01.2021.

Pro diskvalifikaci platí ustanovení článků 12.3.003 - 12.3.004 pravidel UCI / S1727 – S1731 těchto pravidel.

VYHLÁŠENÍ VÍTĚZŮ

S0752. Na základě různých klasifikací stanovených pořadatelem jsou závodníci povinni zúčastnit se oficiálního slavnostního vyhlášení vítězů a předání cen, které se bude konat po skončení závodu v následujícím pořadí:

- První tři závodníci v pořadí závodu;
- Ostatní vítězové možných dalších klasifikací;
- Vedoucí pohárů UCI nebo sérií UCI.

Na oficiálním slavnostním vyhlášení vítězů jednodenního závodu nesmí být udělen žádný trikot vedoucího závodníka.

S0753. Schéma konvoje

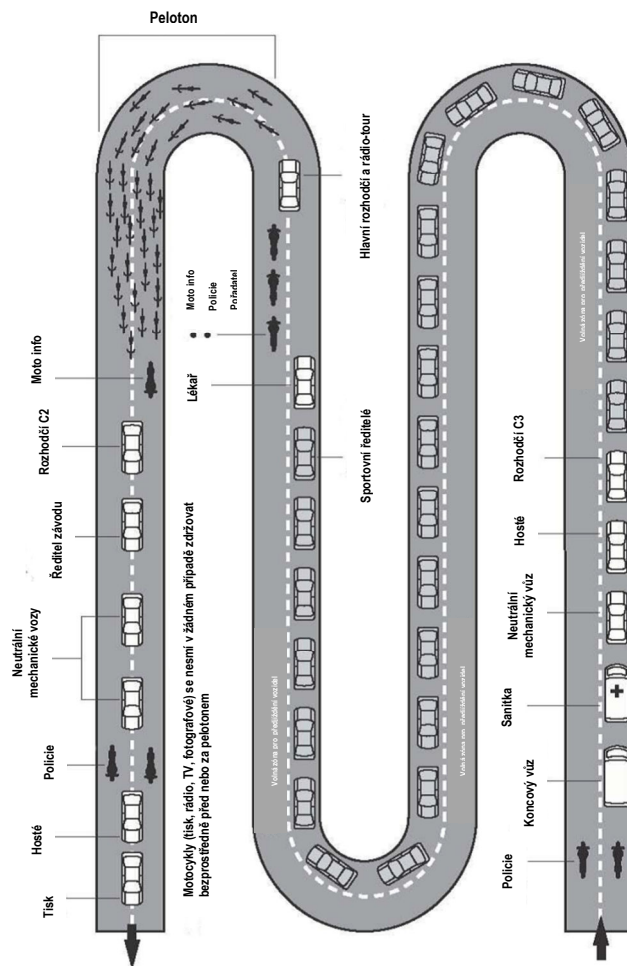

§ 08. ČASOVKY JEDNOTLIVCŮ

ÚČAST

S0801. V závodě pořádaném jako časovka jednotlivců, který je otevřen pro týmy, musí pořadatel pozvat a umožnit přihlášky celých týmů a nikoliv jejich jednotlivých závodníků.

DĚLKY ZÁVODŮ

S0802. Délky závodů jsou následující:

Kategorie		Maximální délka závodu	
		Mistrovství světa UCI a Olympijské hry	Ostatní závody
Muži	Elite	40-50 km	80 km
	U-23	30-40 km	40 km
	Junioři	20-30 km	30 km
Ženy	Elite	20-30 km	40 km
	Juniorky	10-15 km	15 km

TRAŤ ZÁVODU

S0803. Trať závodu musí být bezpečná a dokonale vyznačená.

S0804. Po odstartování závodu může být trať používána pouze závodníky v závodě a jejich doprovodnými vozy.

S0805. Vzdálenosti zbývající do konce závodu musí být viditelně vyznačeny alespoň každých 5 km. U časovek, které se jedou ve stoupání, musí být vyznačen každý kilometr zbývající do konce závodu.

S0806. Pořadatel musí v blízkosti startu zajistit okruh pro rozjždění závodníků o délce nejméně 800 metrů.

POŘADÍ STARTU

S0807. Startovní pořadí je stanoveno pořadatelem závodu podle objektivního kritéria, které bude uvedeno v Programu / rozpisu závodu.

S0808. Závodníci startují ve stejných intervalech. Nicméně tento interval může být zvýšen pro závodníky, kteří startují mezi posledními.

S0809. Startovní pořadí v etapách, které se jedou jako časovky jednotlivců v rámci etapových závodů, se řídí ustanovením uvedeným v § 10. ETAPOVÉ ZÁVODY.

S0810. Na mistrovství světa a olympijských hrách je startovní pořadí stanoveno UCI.

S0811. *Při mistrovství ČR startuje 10 nejlepších závodníků v opačném pořadí mistrovství v předchozím roce jako poslední. Dále je pořadí startu stanoveno podle aktuálních výsledků celoroční soutěže a pro neklasifikované závodníky losováním.*

PRŮBĚH ZÁVODU

Start

S0812. Každý závodník musí předložit své kolo ke kontrole nejpozději 15 minut před stanoveným časem svého startu.

Kontrola může být provedena znovu těsně před startem.

S0813. Start musí být pevný. Závodník je držen a poté vypuštěn, aniž by ho držič roztlačil. Držič musí být stejná osoba pro všechny závodníky.

Pokud je čas startu zaznamenán pomocí elektronické pásky, musí být vzdálenost mezi bodem kontaktu přední galusky se zemí a elektronickou páskou 10 cm.

Startuje se z rozjezdové startovní rampy.

Měření času

- S0814.** Závodník startuje na pokyn rozhodčího časoměřiče, který odpočítává čas, po kterém se spustí časomíra. Čas každého závodníka, který se dostaví na start se zpožděním, se započítává počínaje stanoveným časem jeho startu.
- S0815.** Start může být stanoven kontaktem galusky předního kola s elektronickou časoměrnou páskou umístěnou na startovní čáře. Pokud závodník odstartuje těsně před signálem 0 nebo do 5 sekund po ukončení odpočítávání, je zohledněn čas spuštění časomíry. Pokud závodník odstartuje po uplynutí této prodlevy 5 sekund nebo v případě problémů s elektronickým časovým záznamem, čas závodníka se počítá od spuštění ručního měření času po ukončení odpočítávání.
- S0816.** Měření časů musí být prováděno na několika místech trati tak, aby závodníci a diváci byli průběžně informováni o vývoji závodu.
- S0817.** Časy v cíli se měří minimálně na desetiny sekundy.
- S0818.** V závodech UCI WorldTour, mistrovství světa a olympijských her se časy v cíli měří a uvádí na setiny sekundy.

Závodníci v závodě

- S0819.** Je-li jeden závodník dostižen jiným, nesmí vést ani jet v závěsu závodníka, který ho dostihl.
- S0820.** Závodník, který dostihl jiného závodníka, musí od něj dodržovat boční odstup minimálně 2 m. Po jednom kilometru musí dostižený závodník jet nejméně 25 m za závodníkem, který ho dostihl.
- S0821.** Je-li to nutné, rozhodčí musí přikázat závodníkům, kteří se sjeli, aby jeden dodržoval boční odstup 2 m a druhý vzdálenost 25 m. Sankce stanovené v tabulce trestů (článek 2.12.007 pravidel UCI / PŘÍLOHA 3 těchto pravidel) jsou tím nedotčeny.
- S0822.** Vzájemná pomoc mezi závodníky je zakázána.
- S0823.** Ve specifických pravidlech závodu musí být uvedeno, zda je povoleno občerstvování a jaké jsou pro něj stanoveny podmínky.

Doprovodné vozy

- S0824.** Doprovodný vůz musí dodržovat vzdálenost nejméně 10 m za závodníkem, nikdy ho nesmí předjet ani dojet na jeho úroveň. V případě defektu je výměna povolena pouze při zastavení a doprovodný vůz nesmí přitom nikoho omezovat.
- S0825.** Doprovodný vůz závodníka, kterého dojíždí jeho soupeř, se musí zařadit za doprovodný vůz druhého závodníka, jakmile je odstup mezi oběma soupeři menší než 100 m.
- S0826.** Doprovodný vůz závodníka, který předjel svého soupeře, se může zařadit za svého závodníka až tehdy, když odstup mezi oběma soupeři dosáhl minimálně 50 m. Pokud se tento odstup sníží, vozidlo se znovu zařadí za druhého závodníka.
- S0827.** Doprovodné vozidlo může převážet veškeré vybavení nezbytné pro výměnu předních a zadních kol nebo kompletních kol.
- S0828.** Je zakázáno připravovat, nebo držet připravený jakýkoliv materiál, určený pro závodníky mimo půdorys doprovodného vozidla. Všechny osoby musí zůstat uvnitř jedoucích vozidel.
- S0829.** Je-li povolena technická pomoc z motocyklu, může motocykl přepravovat výhradně rezervní přední a zadní kola.
- S0830.** Používání amplionů nebo megafonů je v doprovodných vozech povoleno.

Diskvalifikace

- S0831.** Tento článek byl stejně jako článek 2.4.031 pravidel UCI zrušen 01.01.2021.
- S0832.** Pro diskvalifikaci platí ustanovení článků 12.3.003 - 12.3.004 pravidel UCI / S1727 – S1731 těchto pravidel.

§ 09. ČASOVKY TÝMŮ

ÚČAST

S0901. Počet závodníků v týmu je stanoven v Programu / rozpisu závodu a musí být minimálně 2 a maximálně 10.

S0902. *V časovce týmů při mistrovství ČR startují čtyřčlenné týmy. Všichni členové téhož týmu musí mít stejný design trikotů.*

S0903. Pro závody smíšených štafet musí být počet závodníků v týmu na každé pohlaví minimálně 2 a maximálně 6. Maximální počet závodníků na celý tým pro smíšené štafety je 12.

Mix týmy ve smyslu článku 2.1.004 pravidel UCI / článku S0128 těchto pravidel jsou pro závody smíšených štafet zakázány.

S0904. V závodech smíšených štafet na mistrovství světa je počet závodníků na jeden tým stanoven na 6 závodníků, z nichž jsou 3 muži a 3 ženy stejné národnosti. Neúplný tým nebude moci startovat.

Účast týmů v závodech smíšených štafet na mistrovství světa je definována v článku 9.2.021 pravidel UCI takto:

Národní federace může pro časovku smíšených štafet přihlásit závodníky 19 let a starší. Řídicí výbor UCI stanoví každý rok kvalifikační systém pro další účastníky.

Každý tým, který se účastní časovky smíšených štafet na mistrovství světa, může přihlásit 6 závodníků mužů a 6 závodníků žen, z nichž 3 muži a 3 ženy budou startovat. Registrace se provádí na internetových stránkách UCI.

DÉLKY ZÁVODŮ

S0905. Délky časovek týmů jsou následující:

Kategorie		Maximální délka závodu	
		Mistrovství světa UCI	Ostatní závody
Muži	Elite		100 km
	U-23		80 km
	Junioři		70 km
Ženy	Elite		50 km
	Juniorky		30 km
Smíšené štafety	Elite	25 km na pohlaví	25 km na pohlaví
	U-23		

TRAŤ ZÁVODU

S0906. Trať závodu musí být bezpečná a dokonale vyznačená.

Musí být dostatečně široká a vyhnout se prudkým zatáčkám.

Po odstartování závodu smí být trať používána pouze závodníky v závodech a jejich doprovodnými vozy.

Trénink na okruhu musí být organizován den před závody smíšených štafet na mistrovství světa.

S0907. Vzdálenosti zbývající do konce závodu musí být viditelně vyznačeny alespoň každých 10 km. Poslední kilometr musí být označen červeným trojúhelníkovým praporkem. U časovek týmů, které se jedou ve stoupání, musí být vyznačen každý kilometr zbývající do konce závodu.

S0908. Pořadatel musí v blízkosti startu zajistit trať pro rozjiždění závodníků o délce nejméně 800 metrů.

POŘADÍ STARTU

- S0909.** Startovní pořadí je stanoveno pořadatelem závodu podle objektivního kritéria, které bude uvedeno v Programu / rozpisu závodu.
- S0910.** Na mistrovství světa je startovní pořadí týmů stanoveno UCI.
Při závodech smíšených štafet na mistrovství světa muži zahájí závod a předají štafetu svým týmovým spolujezdkyním.
- S0911.** Startovní pořadí v etapách, které se jedou jako časovky týmů v rámci etapových závodů, se řídí ustanovením uvedeným v § 10. ETAPOVÉ ZÁVODY.
- S0912.** Týmy startují ve stejných intervalech. Nicméně tento interval může být zvýšen pro týmy, které startují mezi posledními.
- S0913.** *Na mistrovství ČR v časovce týmů startuje 10 nejlepších týmů v opačném pořadí mistrovství v předchozím roce jako poslední. Dále je pořadí startu stanoveno losováním.*

PRŮBĚH ZÁVODU

Start

- S0914.** Závodníci každého týmu musí předložit svá kola ke kontrole nejpozději 15 minut před stanoveným časem startu týmu.
 Kontrola může být provedena znovu těsně před startem.
- S0915.** Čas každého týmu, který se dostaví na start se zpožděním, se započítává počínaje stanoveným časem jeho startu. Pokud se některý závodník týmu dostaví na start se zpožděním, tým může buď na něj počkat, přičemž se ztracený čas započítává do výsledného času týmu, nebo odstartovat ve stanoveném čase. Zpožděný závodník odstartuje sám a ztracený čas bude započítán do jeho výsledného času.
- S0916.** Na startu jsou závodníci drženi v jedné řadě vedle sebe na startovní čáře a poté vypuštěni, aniž by byli držiči roztačeni. Držiči musí být stejné osoby pro všechny týmy.
 Tento postup bude aplikován také na závodníky prvního pohlaví, kteří zahajují závod smíšených štafet.

Zóna pro střídání při závodech smíšených štafet

- S0917.** Závodníci pohlaví, které bude střídát, se musí seřadit do startovních koridorů vymezených na startovní čáře. K dispozici musí být minimálně dva startovní koridory.
 Na mistrovství světa musí být k dispozici tři startovní koridory.
 Na startu jsou závodníci drženi v jedné řadě vedle sebe na startovní čáře a poté v okamžiku signálu střídání vypuštěni, aniž by byli držiči roztačeni. Držiči musí být tytéž osoby pro všechny týmy startující v daném startovním koridoru.
 Pro mistrovství světa musí být zajištěno devět držičů (tři na jeden koridor).
 Závodníci musí respektovat pokyny rozhodčích, kteří budou dohlížet na zónu pro střídání a určovat startovní koridor.
 Za chybný start se považuje, když alespoň jeden závodník vystřídá své spolujezdce (odstartuje) dříve, než tito přejedou metu střídání v souladu s článkem 2.5.014 pravidel UCI / S0920 těchto pravidel (dříve, než druhý muž přejede metu střídání).
 Chybný start je sankcionován podle tabulky trestů v článku 2.12.007 pravidel UCI / PŘÍLOHY 3 těchto pravidel.

Měření časů a klasifikace

- S0918.** Měření časů musí být prováděno na několika místech trati tak, aby závodníci a diváci byli průběžně informováni o průběhu závodu.
- S0919.** Časy v cíli se měří minimálně na desetiny sekundy.
 V závodech UCI WorldTour a mistrovství světa se časy v cíli měří a uvádí minimálně na setiny sekundy.

S0920. Specifická pravidla závodu musí stanovit na kterého závodníka týmu, který přejel cílovou metu, bude určen cílový čas týmu.

V časovkách týmů při závodech UCI Women's WorldTour bude čas týmu určen na jeho čtvrtého závodníka v cíli.

Při mistrovství ČR v časovce týmů bude čas týmu určen na jeho třetího závodníka v cíli. Při mistrovství světa smíšených štafet budou střídání a start žen dány, když druhý muž přejede metu střídání. Konečný čas týmu bude určen na jeho druhou ženu v cíli.

Pro smíšené štafety bude klasifikace týmů určena nepřetržitým časem závodníků obou pohlaví.

S0921. V případě technické závady systému střídání, poskytnutého pořadatelem **pro závod smíšených štafet**, která by vedla k předčasnému nebo naopak k pozdnímu startu, může sbor rozhodčích upravit konečný výsledek tak, že budou vzaty v úvahu zaznamenané reálné časy.

Týmy v závodě

S0922. Je-li jeden tým dostižen jiným, nesmí vést ani jet v závěsu týmu, který ho dostihl. Toto ustanovení se rovněž vztahuje na závodníky, kteří z týmu odpadli. Závodník, který z týmu odpadl, se nesmí připojit k jinému týmu ani od něho přijmout nebo mu poskytnout pomoc.

S0923. Tým, který dostihl jiný tým, musí od něj dodržovat boční odstup minimálně 2 m.

V závodech smíšených štafet musí týmy, které střídají ve stejném okamžiku, od sebe dodržovat boční odstup minimálně 2 m.

S0924. Po jednom kilometru musí dostižený tým jet nejméně 25 m za týmem, který ho dostihl.

V závodech smíšených štafet rozhodčí rozhodne podle pozice týmů po jednom kilometru, který tým bude muset jet nejméně 25 m za druhým týmem.

S0925. Je-li to nutné, rozhodčí musí přikázat týmům, které se sjely, aby jeden dodržoval boční odstup 2 m a druhý vzdálenost 25 m. Sankce stanovené v tabulce trestů (článek 2.12.007 pravidel UCI / PŘÍLOHY 3 těchto pravidel) jsou tím nedotčeny.

S0926. Závodníci, včetně závodníků stejného týmu, se nesmí navzájem tlačit.

S0927. Výměna jídla, nápojů, drobného vybavení, předních a zadních kol, kompletních kol jakož i pomoc v případě oprav je povolena mezi závodníky stejného týmu.

S0928. Ve specifických pravidlech závodu se uvede, zda je občerstvení povoleno a jaké jsou pro něj stanoveny podmínky.

Doprovodné vozy

S0929. Doprovodný vůz musí dodržovat vzdálenost nejméně 10 m za posledním závodníkem týmu, nikdy ho nesmí předjet ani dojet na jeho úroveň. V případě defektu je výměna povolena pouze za týmem a při zastavení.

S0930. Doprovodný vůz týmu se může zařadit mezi tým a závodníka (závodníky) odpadlého (odpadlé) z týmu až tehdy, když je odstup větší než 50 m. Odpadlí závodníci nesmí v žádném případě těžít z jízdy v závěsu za vozidlem.

S0931. Doprovodný vůz týmu, který bude dostižen, se musí zařadit za vozidlo druhého týmu, jakmile je odstup mezi oběma týmy nižší než 100 m.

S0932. Doprovodný vůz týmu, který dostihl jiný tým, se může zařadit za svůj tým až tehdy, když je odstup mezi oběma týmy alespoň 60 m. Pokud se tato vzdálenost sníží, vozidlo se znovu zařadí za posledního závodníka druhého týmu.

S0933. Doprovodné vozidlo může převážet veškeré vybavení nezbytné pro výměnu předních a zadních kol nebo kompletních kol. Je zakázáno připravovat, nebo držet připravený jakýkoliv materiál, určený pro závodníky mimo půdorys doprovodného vozidla. Všechny osoby musí zůstat uvnitř jedoucích vozidel.

S0934. Je-li povolena technická pomoc z motocyklu, může motocykl přepravovat výhradně rezervní přední a zadní kola.

S0935. Používání amplionů nebo megafonů je v doprovodných vozech povoleno.

Diskvalifikace

S0936. Tento článek byl stejně jako článek 2.5.028 pravidel UCI zrušen 01.01.2021.

Pro diskvalifikaci platí ustanovení článků 12.3.003 - 12.3.004 pravidel UCI / S1727 – S1731 těchto pravidel.

§ 10. ETAPOVÉ ZÁVODY

DEFINICE

S1001. Etapové závody zahrnují minimálně dva závodní dny s celkovou klasifikací podle dosažených časů.

Etapové závody se jedou jako etapy s hromadným startem a časovky.

S1002. Není-li dále stanoveno jinak, etapy s hromadným startem se jedou jako jednodenní závody a časovky se řídí ustanoveními o časovkách.

S1003. Etapy, které se jedou jako časovky týmů, se musí konat v první třetině závodu.

ÚČAST

S1004. Etapových závodů se účastní výhradně týmy a v případech povolených pravidly mix týmy.

PROLOG

S1005. Do etapového závodu může být zařazen prolog, který musí splňovat následující podmínky:

1. Délka prologu může být maximálně 8 km. Pokud se jedná o etapový závod žen elite nebo juniorek nebo juniorů, prolog musí mít délku méně než 4 km;
2. Prolog etapového závodu se musí jet formou časovky jednotlivců. Pokud startuje více než 60 závodníků, nesmí být startovní interval mezi závodníky delší než 1 minuta;
3. Prolog musí být započten do celkové klasifikace jednotlivců;
4. Závodník, který nemohl z důvodu nehody prolog dokončit, může následující den startovat. Bude mu započítán čas posledního závodníka z prologu;
5. Je zakázáno účastnit se nebo povolit účast v jiném závodě ve stejný den jako prolog;
6. prolog se počítá jako jeden závodní den.

TRVÁNÍ ZÁVODU

S1006. Niže uvedené doby trvání závodu odpovídají celkovému počtu dnů obsazených v kalendáři, tj. počtu dnů trvání závodu, včetně možného prologu a dnů odpočinku.

UCI WorldTour

Trvání závodů UCI WorldTour je stanoveno Radou profesionální cyklistiky UCI.

Pro Grand Tours je trvání závodů stanoveno povinně mezi 15 a 23 dny.

Pro všechny závody UCI WorldTour má pořadatel možnost v rámci limitu jednou za čtyři roky požádat o dodatečný den za účelem pořádání startu závodu na území státu, který nesousedí se zemí, kde se daný závod koná a / nebo který vyžaduje prodloužený transfer. Všechny žádosti musí být podány nejméně jeden rok před příslušným závodem a budou posouzeny na základě uvážení Rady profesionální cyklistiky UCI.

Závody mužů elite UCI ProSeries

Trvání závodů je stanoveno řídicím výborem UCI. Nicméně maximální doba trvání nových závodů UCI ProSeries je v Evropě omezena na 6 dní a mimo Evropu na 8 dní. Zá-

vody již zaregistrované v kalendáři UCI ProSeries mohou se souhlasem Řídícího výboru UCI zachovat jejich historickou dobu trvání.

Kontinentální okruhy UCI

Řídící výbor UCI může zkrátit dobu trvání stávajících závodů. V tomto případě bude mít pořadatel právo být vyloučen řídicím výborem UCI. Doba trvání nových závodů ProSeries, třídy 1 a 2 je omezena na 5 dnů, kromě výjimky schválené řídicím výborem UCI.

Světové závody žen elite

Doba trvání nových závodů třídy 1 a 2 je omezena na 6 dnů, kromě výjimky schválené řídicím výborem UCI.

Světové závody juniorů a juniorek

Doba trvání nových závodů je omezena na 4 dny, pokud řídicí výbor UCI neudělí výjimku.

DÉLKY ETAP

S1007. Délky etap jsou stanoveny takto:

Kalendář	Maximální průměrná denní délka*	Maximální délka etapy	Maximální délka časovky jednotlivců	Maximální délka časovky týmů
UCI WorldTour	180 km	240 km	60 km	60 km
Muži Elite a U-23 (kontinentální okruhy, ProSeries, třídy 1 a 2)	180 km	240 km	60 km	60 km
Muži U-23 (kontinentální okruhy, třída 2)	150 km	180 km	40 km ½ etapa 15 km	50 km ½ etapa 35 km
Junioři	100 km	120 km	30 km ½ etapa 15 km	40 km ½ etapa 25 km
Pohár národů Juniorů	120 km	140 km	30 km ½ etapa 15 km	40 km ½ etapa 25 km
UCI Women's WorldTour	140 km	160 km	40 km	50
Ženy Elite	120 km	140 km	40 km	50
Juniorčky	60 km	80 km	15 km	20

* Délka a den prologu se pro výpočet průměrné denní délky neberou v úvahu.

S1008. Závodníci musí projet celou délku každé etapy, aby byli klasifikováni a mohli pokračovat v závodě.

S1009. Na základě zvláštní výjimky výkonného výboru UCI nebo v případě závodů UCI WorldTour na základě zvláštní výjimky Rady profesionální cyklistiky UCI, mohou pořadatelé zahrnout:

- u závodů mužů elite o délce 10 dnů a více maximálně dvě etapy delší než 240 km;
- u závodů mužů do 23 let pouze jednu etapu maximálně 230 km;
- u závodů žen elite pouze jednu etapu maximálně 150 km;
- u závodů mužů juniorů pouze jednu etapu maximálně 130 km.

S1010. Počet půl-etap je omezen následovně (prolog se nebere v úvahu):

Kalendář	Počet povolených půl-etap	
	Závody méně než 6 dnů	Závody 6 dnů a více
UCI WorldTour	půl-etapy zakázány	
Muži Elite	2	4
Muži do 23 let	2	4
Ženy Elite	2	půl-etapy zakázány
Junioři	2	půl-etapy zakázány

Grands tours

S1011. Délka závodů Grand Tours je omezena na 3500 km.

Dny odpočinku

S1012. V etapových závodech, které čítají více než 10 závodních dnů, musí být zařazen po 5. závodním dni alespoň jeden den odpočinku.

V závodech Grand Tours jsou dva dny odpočinku povinné a musí být v rámci závodu rozloženy vyváženým způsobem.

Kromě výjimky udělené UCI, den tranzitu nelze považovat za den odpočinku.

POŘADÍ STARTU V ČASOVKÁCH

Časovky jednotlivců

S1013. Pořadí startu v etapách, které se jedou jako časovky jednotlivců, je dáno v opačném pořadí celkové klasifikace jednotlivců podle časů. Nicméně sbor rozhodčích může toto pořadí změnit, aby se zabránilo tomu, že dva závodníci stejného týmu startují za sebou. Při prologu nebo v případě, že se první etapa jede jako časovka jednotlivců, stanoví pořadatel se souhlasem sboru rozhodčích pořadí týmů a každý tým si určí startovní pořadí svých závodníků.

Časovky týmů

S1014. Pořadí startu v etapách, které se jedou jako časovky týmů, je dáno v opačném pořadí celkové klasifikace týmů s výjimkou týmu vedoucího závodníka v celkové klasifikaci jednotlivců podle časů, který startuje poslední. Pokud taková klasifikace neexistuje, určí se pořadí startu týmů losováním.

S1015. Výsledky etap, které se jedou jako časovky týmů, musí být započteny výhradně do celkové klasifikace jednotlivců podle časů a do celkové klasifikace týmů. Specifická pravidla závodu stanoví, jakým způsobem budou časy z časovky týmů započteny do celkové klasifikace, včetně časů těch závodníků, kteří z družstva odpadli.

VOZIDLA TÝMŮ V KONVOJI ZÁVODU

S1016. V konvoji závodu bude povoleno na každý tým pouze jedno vozidlo.

Nicméně v závodech UCI WorldTour a kontinentálních okruhů ProSeries a třídy 1 (s výjimkou závodů na okruzích a koncových okruhů) je povoleno na každý tým druhé vozidlo podle ustanovení definovaných v článku 2.3.017 pravidel UCI / S0723 těchto pravidel.

Při časovkách týmů v závodech Grands tours je povoleno na každý tým třetí vozidlo.

Ve všech případech se aplikuje článek 2.2.035 pravidel UCI / S0639 těchto pravidel.

S1017. V první etapě s hromadným startem je pořadí týmových vozů v konvoji závodu stanoveno podle umístění prvního závodníka každého týmu v celkové klasifikaci jednotlivců podle časů po prologu nebo po první etapě, která se ježdí jako časovka jednotlivců nebo časovka týmů. V případě, že taková klasifikace neexistuje, je pořadí týmových vozů stanoveno podle následujících ustanovení:

1. vozy týmů registrovaných UCI a národních týmů zastoupených na poradě sportovních ředitelů a které potvrdily své startující závodníky ve lhůtě uvedené v článku 1.2.090 pravidel UCI / S0615 těchto pravidel;

2. vozy ostatních týmů zastoupených na poradě sportovních ředitelů a které potvrdily své startující závodníky ve stanovené lhůtě;

3. vozy týmů zastoupených na poradě sportovních ředitelů, které své startující závodníky ve stanovené lhůtě nepotvrdily;

4. vozy týmů nezastoupených na poradě sportovních ředitelů.

V rámci každé skupiny bude pořadí vozidel určeno losováním na poradě sportovních ředitelů.

Ve všech závodech se losování provádí prostřednictvím lístků se jmény přihlášených týmů. První vylosované jméno bude mít přiděleno první místo v pořadí, druhé jméno druhé místo a tak dále.

V následujících etapách je pořadí týmových vozů v konvoji závodu stanoveno podle umístění prvního závodníka každého týmu v celkové klasifikaci jednotlivců podle časů.

KLASIFIKACE V ETAPOVÝCH ZÁVODECH

S1018. V etapovém závodě mohou být vypsány různé klasifikace, které musí být založeny výhradně na sportovních kritériích.

Celková klasifikace jednotlivců podle časů a celková klasifikace týmů podle časů jsou povinné v následujících závodech:

- Závody mužů UCI WorldTour
- Závody žen UCI Women's WorldTour a UCI ProSeries
- Závody mužů elite a do 23 let, ProSeries a třídách 1 a 2.

S1019. Časy zaznamenané časoměřiči jsou zahrnuty do celkových klasifikací podle časů. Bonifikace se berou v úvahu pouze pro celkovou klasifikaci jednotlivců podle časů.

Klasifikace jednotlivců podle časů

S1020. V případě rovnosti časů v celkové klasifikaci jednotlivců jsou zlomky sekundy zaznamenané v časovkách jednotlivců (včetně prologu) zpětně zahrnuty do celkového času, aby se tak rozdělili závodníci ex-aequo.

V případě nové rovnosti časů nebo neexistence časovek jednotlivců, rozhoduje nižší součet umístění v každé etapě, s výjimkou časovek týmů, a jako poslední možnost se bere v úvahu lepší umístění v poslední etapě.

Klasifikace týmů podle časů

S1021. Klasifikace týmů v etapě se stanoví součtem tří nejlepších individuálních časů každého týmu s výjimkou časovky týmů, která se řídí specifickými pravidly daného závodu. V případě rovnosti časů jsou týmy rozděleny součtem umístění získaných jejich třemi nejlepšími časy v dané etapě. V případě nové rovnosti jsou týmy rozděleny podle umístění svého nejlepšího závodníka v klasifikaci dané etapy.

Celková klasifikace týmů se stanovuje na základě součtu tří nejlepších individuálních časů každého týmu ve všech hodnocených etapách. V případě rovnosti časů se postupně aplikují následující kritéria, dokud nebudou týmy rozděleny:

1. počet 1. míst v klasifikaci týmů v jednotlivých etapách;
2. počet 2. míst v klasifikaci týmů v jednotlivých etapách;
3. atd.

Pokud není stále o pořadí rozhodnuto, týmy jsou rozděleny podle umístění svého nejlepšího závodníka v celkové klasifikaci jednotlivců podle časů.

Každý tým, který je zredukován na méně než tři závodníky, je vyloučen z celkové klasifikace týmů.

Ostatní klasifikace

S1022. V případě rovnosti bodů v celkové klasifikaci bodovací soutěže se postupně aplikují následující kritéria, dokud nebudou závodníci rozděleni:

1. počet vítězství v jednotlivých etapách;
2. počet vítězství v průběžných rychlostních spurtech započítávaných do celkové klasifikace bodovací soutěže;

3. lepší umístění v celkové klasifikaci jednotlivců podle časů.

S1023. V případě rovnosti v celkové klasifikaci vrchařské soutěže se postupně aplikují následující kritéria, dokud nebudou závodníci rozděleni:

1. počet prvních míst ve stoupáních nejvyšší kategorie;
2. počet prvních míst ve stoupáních následující nižší kategorie a tak dále;
3. umístění v celkové klasifikaci jednotlivců podle časů.

Trikoty vedoucích závodníků soutěží a rozlišovací znaky

S1024. Na základě různých klasifikací mohou být uděleny pouze 4 trikoty vedoucích závodníků těchto soutěží v následujících závodech:

- Závodů mužů UCI WorldTour
- Závodů žen UCI Women's WorldTour
- Závodů mužů elite a do 23 let ProSeries a třídě 1

V ostatních závodech může být uděleno maximálně 6 trikotů.

Povinný je pouze trikot vedoucího závodníka v celkové klasifikaci jednotlivců podle časů.

Vedoucí závodník každé klasifikace, s výjimkou klasifikace týmů, je povinen nosit odpovídající rozlišovací trikot.

Pokud je závodník v čele klasifikací více soutěží, pořadí priority rozlišovacích trikotů je následující:

1. celková klasifikace jednotlivců podle časů;
2. celková klasifikace bodovací soutěže;
3. celková klasifikace soutěže o nejlepšího vrchaře;
4. ostatní klasifikace (nejlepší mladý závodník, kombinovaná klasifikace atd.); pořadí priority mezi těmito ostatními trikoty stanovuje pořadatel závodu.

V takovém případě může pořadatel uložit jinému závodníkovi, který je v pořadí dané soutěže, aby nosil trikot, který neobléká vedoucí závodník v klasifikaci této soutěže. Pokud však tento závodník musí nosit svůj trikot mistra světa nebo národního mistra nebo trikot vedoucího závodníka poháru, okruhu, seriálu nebo klasifikace UCI, bude nosit tento trikot.

V případě, že vedoucí závodník celkové klasifikace některé soutěže nenastoupí na start, může virtuální lídr této klasifikace se souhlasem pořadatele a hlavního rozhodčího nosit odpovídající trikot vedoucího závodníka.

Závodníci vedoucího týmu v celkové klasifikaci týmů jsou povinni nosit odpovídající rozlišovací číslo, pokud ho pořadatel poskytne.

Udělování a předávání trikotu vedoucího týmu v celkové klasifikaci týmů je zakázáno jak při vyhlašování vítězů, tak při závodech.

První den etapového závodu (v prologu nebo v první etapě) nesmí žádný závodník nosit jakýkoliv trikot vedoucího závodníka nebo rozlišovací znak.

CÍL ETAP

S1025. V případě řádně zaznamenané nehody v posledních třech kilometrech etapy s hromadným startem, bude postiženému závodníkovi (závodníkům) přidělen čas závodníka (závodníků) se kterým (kterými) se společně nacházel (nacházeli) v okamžiku nehody. Bude (budou) klasifikován (klasifikováni) v pořadí, v jakém skutečně projel (projeli) cílem.

Za nehodu se považuje jakákoliv událost nezávislá na vlastních fyzických schopnostech závodníka (pád, mechanický problém, defekt) a jeho vůli udržet se se závodníky, se kterými jel společně v okamžiku nehody.

Závodníci postižení nehodou to musí ihned oznámit rozhodčímu zvednutím ruky, a jakmile projedou cílovou metu, musí se u rozhodčího osobně prezentovat.

Není-li závodník schopen v důsledku řádně zaznamenaného pádu v posledních třech kilometrech etapy s hromadným startem projet cílovou metu, bude klasifikován na posledním místě etapy a bude mu přidělen čas závodníka (závodníků) se kterým (kterými) se společně nacházel v okamžiku pádu.

Tento článek se neaplikuje v případě dojezdu etapy ve stoupání.

Každé rozhodnutí týkající se tohoto článku vydává nezávisle sbor rozhodčích.

- S1026.** V případě řádně zaznamenaného pádu, defektu nebo mechanické nehody po projetí červeného trojúhelníku označujícího poslední kilometr etapy, která se jede jako časovka týmů, bude postiženému závodníkovi (závodníkům) přidělen čas týmového spolujezdce (spolujezdců) se kterým (kterými) se společně nacházel (nacházeli) v okamžiku nehody. Není-li závodník schopen v důsledku řádně zaznamenaného pádu po projetí červeného trojúhelníku označujícího poslední kilometr etapy projet cílovou metu, bude mu přidělen čas týmového spolujezdce (spolujezdců) se kterým (kterými) se společně nacházel v okamžiku nehody.

Tento článek se neaplikuje v případě dojezdu etapy ve stoupání.

Každé rozhodnutí týkající se tohoto článku vydává nezávisle sbor rozhodčích.

Cíl na okruhu

- S1027.** I když etapa končí na okruhu, časy jsou vždy měřeny na cílové metě.

- S1028.** V etapových závodech může být počet okruhů vyšší než 5 pro okruhy o délce mezi 5 a 8 km, ale pouze v poslední etapě závodu. V tomto případě nesmí celková délka absolvovaná na okruhu překročit 100 km.

Časové bonifikace

- S1029.** Časové bonifikace mohou být uděleny za následujících podmínek:

Průběžné spurty

- v půl-etapě: maximálně 1 spurt

- v etapě: maximálně 3 spurty

Udělené bonifikace

- za průběžné spurty: 3 " - 2" - 1 "

- v cíli:

- v půl-etapě: 6 " - 4" - 2 "

- v etapě: 10 " - 6" - 4 "

- S1030.** Bonifikace nemohou být uděleny za průběžné spurty během etap nebo půl-etap pokud nejsou uděleny v cíli.

- S1031.** Bonifikace budou započteny výhradně do celkové klasifikace jednotlivců podle časů. V etapách, které se jedou jako časovky a v prologu se žádné časové bonifikace neudělují.

Časové limity

- S1032.** Časové limity jsou stanoveny specifickými pravidly každého závodu podle charakteristik jednotlivých etap.

Pouze ve výjimečných nepředvídatelných případech a v případě vyšší moci může sbor rozhodčích po konzultaci s pořadatelem závodu časový limit v etapě prodloužit.

V případě, že jsou závodníci, kteří ve skutečnosti překročili stanovený časový limit z tohoto limitu sborem rozhodčích vyjmuti, budou penalizováni odebráním všech bodů získaných v celkových klasifikacích různých vedlejších soutěží.

Měření časových odstupů v případě očekávaného „dojezdu v hromadném spurtu“
S1033. Měření časů v etapových závodech se provádí podle ustanovení platných pro jednodenní závody, jak je uvedeno v člancích 1.2.107 a 2.3.040 pravidel UCI / S0660 a S0745 těchto pravidel.

Pořadatel etapových závodů, kteří si to přejí, mohou pod kontrolou sboru rozhodčích výjimečně rozhodnout o aplikaci protokolu UCI pro případ očekávaného „dojezdu v hromadném spurtu“. Přitom musí vzít v úvahu zejména:

- profil etap;
- úroveň týmů;
- počet závodníků v závodě a počet závodníků v týmu.

Aplikace protokolu UCI je možná pouze v etapách, které splňují tyto dvě podmínky:

- etapa je ve specifických pravidlech závodu pořadatelem jasně označena jako „očekávaný dojezd v hromadném spurtu“;
- pořadatel také etapu označil ve specifických pravidlech závodu jako způsobilou pro aplikaci článku 2.6.027 pravidel UCI / S1025 těchto pravidel.

V této situaci se aplikují počínaje prvním závodníkem v hlavním pelotonu, který přešel cílovou metu až po posledního závodníka v hlavním pelotonu, který přešel cílovou metu, následující postupy:

- pokud je zjištěn rozdíl menší než 3 sekundy mezi zadní částí zadního kola jednoho závodníka a přední částí předního kola následujícího závodníka, potom dotyční závodníci obdrží stejný čas;
- pokud je zjištěn rozdíl tři nebo více sekund mezi zadní částí zadního kola jednoho závodníka a přední částí předního kola následujícího závodníka, potom časoměřiči zaznamenají nový časový rozdíl, který je stanoven mezi přední částí předního kola závodníka a přední částí předního kola vítěze etapy.

„Hlavní peloton“ znamená největší skupinu v počtu závodníků.

Jakákoli rozhodnutí týkající se uplatňování tohoto článku vydává nezávisle sbor rozhodčích.

VYHLÁŠENÍ VÝSLEDKŮ

S1034. Na základě klasifikací stanovených pořadatelem mají závodníci povinnost se prezentovat na oficiálním ceremoniálu udělování cen, trikotů a rozlišovacích znaků, které bude probíhat v následujícím pořadí:

Po skončení každé etapy

- vítěz etapy;
 - vedoucí závodník celkové klasifikace jednotlivců podle časů;
 - vedoucí závodníci celkových klasifikací ostatních soutěží (s výjimkou klasifikace týmů);
- Po skončení poslední etapy

- vítěz etapy;
- vítězové celkových klasifikací ostatních soutěží (včetně klasifikace týmů);
- první tři závodníci v celkové klasifikaci jednotlivců podle časů;
- vedoucí závodníci v klasifikaci pohárů nebo sérií UCI;
- různí nositelé rozlišovacích trikotů.

V případě operativní potřeby může však pořadatel po předchozí informaci předané hlavnímu rozhodčímu pořadí změnit.

Sdělování výsledků

S1035. Pořadatel musí týmům předat výsledky etapy v místě cíle, nebo pokud to není možné, musí jim je co nejdříve odeslat faxem nebo elektronickou poštou.

Ceny

S1036. Ceny musí být uděleny za každou etapu a půl-etapu stejně jako za všechny klasifikace, aniž by přitom byla dotčena pravomoc řídicího výboru UCI nebo, v případě závodů UCI WorldTour, rady profesionální cyklistiky, stanovit minimální výši cen.

Vzdání závodu

S1037. Závodník, který vzdá závod, nesmí startovat v žádných jiných cyklistických závodech po dobu trvání tohoto závodu, pod trestem zastavení činnosti na 15 dnů a pokuty 200 až 1000 CHF.

Na žádost závodníka a se souhlasem jeho sportovního ředitele může však UCI (v případě mezinárodních závodů) nebo *národní federace (v případě národních závodů)* po konzultaci s vedením závodu a hlavním rozhodčím povolit výjimky.

Diskvalifikace

S1038. Tento článek byl stejně jako článek 2.6.037 pravidel UCI zrušen 01.01.2021.

Pro diskvalifikaci platí ustanovení článků 12.3.003 - 12.3.004 pravidel UCI / S1727 – S1731 těchto pravidel.

S1039. Tento článek byl stejně jako článek 2.6.038 pravidel UCI zrušen 01.01.2021.

Pro diskvalifikaci platí ustanovení článků 12.3.003 - 12.3.004 pravidel UCI / S1727 – S1731 těchto pravidel.

§ 11. KRITÉRIA

S1101. Pro všechny aspekty, které nejsou uvedeny níže, platí odkaz na všeobecná ustanovení, jakož i specifická ustanovení pravidel pro jednodenní závody, která se analogicky aplikují.

Definice

S1102. Kritérium je silniční závod pořádaný na okruhu uzavřeném pro veškerou dopravu, který se jede jedním z následujících způsobů:

1. jako závod s klasifikací v cíli posledního okruhu;
2. jako závod s klasifikací na základě počtu dokončených okruhů a počtu bodů získaných v průběžných spurtech.

S1103. Je-li součástí kritéria několik závodů, individuální závod se musí jet vždy jako poslední.

Organizace

S1104. Je zakázáno pořádat kritérium v den, který předchází mezinárodnímu závodu, aniž by byla mezi pořadatelem a každým dotyčným závodníkem podepsána individuální smlouva.

S1105. Národní federace musí poslat svůj kalendář kritérií na UCI nejpozději 1. září pro následující rok.

Pořadatelé, jejichž kritéria nejsou v tomto kalendáři uvedena, nemohou smluvně zavázat nebo povolit účast závodníků týmů registrovaných UCI.

Pokud národní kalendář kritérií nebude doručen UCI ve stanovené lhůtě, dotyční pořadatele nemohou smluvně zavázat nebo povolit účast závodníků týmů registrovaných UCI.

Kalendářní poplatek

S1105a. Roční kalendářní poplatek pro závody, které opravňují k účasti závodníka UCI WorldTeam nebo UCI Women WorldTeam musí být uhrazen na bankovní účet UCI nejpozději 1. září roku, který předchází roku registrace závodu.

Výši poplatku stanovuje Řídící výbor UCI a je zveřejněna v dokumentu o finančních záležitostech.

Pokud nebude kalendářní poplatek připsán na účet UCI do 1. září, registrace v kalendáři mezinárodních kritérií bude automaticky pozastavena a závod nebude v mezinárodním kalendáři UCI zveřejněn.

Kromě toho je splatná pokuta 1 000 CHF plus pokuta 100 CHF za každý den prodlení.

S1106. Pořadatel může smluvně zavázat závodníka z UCI WorldTeam pouze tehdy, pokud alespoň 50% přihlášených závodníků přísluší k týmu registrovanému UCI. Národní federace pořadatele může toto procento zvýšit.

S1107. Zóna nejméně 150 metrů před a 50 metrů za cílovou metou bude chráněna bariérami. Tato zóna bude přístupná pouze pořadatelům, závodníkům, zdravotníkům, sportovním ředitelům a akreditovaným osobám tisku.

Pokud je délka cílové rovinky menší než 300 metrů, bude zóna před cílovou čarou chráněna bariérami od začátku poslední zatáčky.

S1108. Pokud závod končí po západu slunce, musí být okruh řádně osvětlen. V opačném případě musí být závod zrušen nebo zastaven.

S1109. Pokud závod skončí po 22 hodině, musí pořadatel poskytnout závodníkům týmů registrovaných UCI hotelový pokoj se snídaní.

S1110. Pořadatel musí poskytnout závodníkům šatny.

Ceny a platby

S1111. Před přijetím jakékoliv přihlášky, musí pořadatel rozeslat společně s pozváním seznam cen.

S1112. Pokud se kromě odměn udělovaných podle výsledků přiznává také odškodnění za účast v závodě, musí být výše tohoto odškodnění stanoveno v individuální smlouvě podepsané mezi pořadatelem a každým dotyčným závodníkem. Pro závodníky, kteří přísluší k týmu registrovanému UCI, musí být smlouva spolupodepsána zástupcem týmu.

S1113. Smluvní částku musí zaplatit pořadatel i v případě, když je závod zrušen nebo přerušeno. Tato částka je sjednána po vzájemné dohodě mezi pořadatelem a každým dotyčným závodníkem.

S1114. Ceny jsou vypláceny výhradně těm závodníkům, kteří je získali.

S1115. Ceny a smluvní částky musí být zaplacený do jedné hodiny po skončení závodu.

Délky závodů

S1116. Okruh pro kritérium musí měřit 800 až 10 000 metrů.

S1117. Maximální délka závodu je stanovena následovně:

Délka okruhu	Maximální délka závodu
800 - 1599 m	80 km
1600 - 2999 m	110 km
3000 - 3999 m	132 km
4000 - 10 000 m	150 km

Systém kritéria s průběžnými spurty

S1118. Program - rozpis závodu musí stanovit systém průběžných spurtů a přidělování bodů, přičemž musí být aplikována níže uvedená ustanovení.

- S1119.** Průběžné spurty se budou konat na cílové metě po několika okruzích, přičemž počet okruhů mezi dvěma průběžnými spurty musí být vždy stejný.
- S1120.** Body mohou být uděleny závodníkovi, který projede jako první cílovou metou v okruzích bez průběžného spurtu. Počet těchto bodů však nesmí překročit 40% bodů udělených vítězi průběžného spurtu.
- S1121.** Závodník nebo skupiny s 20 závodníky a méně, kteří odpadli a byli dostiženi o celý okruh závodníky na čele závodu, jsou vyloučeni a musí opustit závod.
Pokud se jedná o skupinu s více než 20 závodníky, sbor rozhodčích rozhodne, zda mohou tito závodníci pokračovat nebo zda budou vyloučeni.
- S1122.** V případě uznané nehody ve smyslu ustanovení, kterými se řídí závody na dráze (článek 3.2.021 pravidel UCI - tj. výhradně důvěryhodný pád, defekt nebo zlomení hlavní součásti kola, ostatní nehody jsou považovány za neuznané) má závodník právo na neutralizaci jednoho nebo dvou okruhů, jak to stanoví rozhodčí podle délky okruhu. Po neutralizaci bude závodník pokračovat v závodě, ale v následujícím spurtu nezíská žádné body.
- S1123.** Klasifikace se stanoví následovně:
- vítězem je ten, kdo dokončil největší počet okruhů;
 - v případě rovnosti okruhů rozhoduje počet získaných bodů;
 - v případě rovnosti okruhů a bodů rozhodne počet vítězství v průběžných spurtech;
 - v případě nové rovnosti rozhodne umístění v posledním spurtu.
- S1124.** Zisk kola se započítává, když závodník dostihne konec hlavního pelotonu.

§ 12. INDIVIDUÁLNÍ ZÁVODY

- S1201.** Pro všechny aspekty, které nejsou uvedeny níže, platí odkaz na všeobecná ustanovení, jakož i specifická ustanovení pravidel pro jednodenní závody, která se analogicky aplikují.
- S1202.** Individuální závod je silniční závod, kterého se závodníci zúčastňují výhradně jako jednotlivci.
- S1203.** Individuální závod může být zapsán výhradně do národního kalendáře a to za následujících podmínek:
1. závodníci jsou k závodu přihlášení výhradně jako jednotlivci;
 2. závodníci, kteří jsou členy UCI WorldTeam se mohou účastnit individuálního závodu maximálně třikrát v roce;
 3. individuálního závodu se mohou současně účastnit maximálně 3 závodníci téhož týmu registrovaného UCI;
 4. minimální celková hodnota cen je 8 000 CHF;
 5. maximální délka závodu je 170 km pro muže a 120 km pro ženy;
 6. pokud se závod jede na okruhu, délka tohoto okruhu musí být minimálně 10 km;
 7. mechanická pomoc se závodníkům poskytuje výhradně z neutrálních vozů;
 8. vozidla týmů nejsou v závodě povolena.

§ 13. OSTATNÍ ZÁVODY

- S1301.** Ostatní závody na silnici - které nesplňují formáty soutěží stanovené v kapitolách III až VII pravidel UCI pro závody na silnici, respektive § 07 až § 12 těchto pravidel - jako jsou bodovací závody, eliminační závody, závody za vodiči, závody do vrchu a silniční maratony, mohou být pořádány, pokud je jejich zápis do národního nebo mezinárodního ka-

lendáře akceptován, v závislosti na případě, národní federací nebo řídicím výborem UCI.

Pořadatel musí se svou žádostí o zapsání závodu do národního nebo mezinárodního kalendáře zaslat ke schválení specifická pravidla závodu. V těchto specifických pravidlech musí být podrobně uvedeny všechny organizační aspekty závodu, musí být vysvětleno, jak se mají uplatňovat ustanovení pravidel UCI / národní federace a specifická pravidla musí také poskytnout jakékoli další nezbytné informace pro rozhodčí. Každá žádost o zápis do národního nebo mezinárodního kalendáře musí být navíc v souladu s články 1.2.001 a následujícími pravidel UCI / články S0105 a následujícími těchto pravidel, které se týkají kalendáře soutěží.

Před zapsáním ostatního závodu do kalendáře může si řídicí výbor UCI nebo příslušná národní federace vyžádat konání testovacího závodu za účelem zajištění jeho bezpečnosti, a aby bylo možné posoudit další objektivní kritéria uvedená níže.

Národní federace a řídicí výbor UCI musí přijmout nebo zamítnout tyto žádosti v transparentním, spravedlivém a nediskriminačním rámci s ohledem na legitimní cíle, včetně:

- otevřenosti a spravedlivosti sportovních soutěží;
- rovné šance pro všechny účastníky;
- etické hodnoty ve sportu;
- nejistota výsledků;
- ochrana zdraví a bezpečnosti sportovců;
- zajištění funkčního sportovního kalendáře;
- podpora náboru a výcviku mladých sportovců;
- zaručení integrity a nestrannosti sportovních soutěží a jejich hladkého průběhu;
- finanční stabilita týmů;
- solidarita mezi různými úrovněmi sportovní praxe;
- pyramidová struktura soutěží od základny k elitě.

S1302. Ostatní závody se řídí specifickými pravidly daného závodu a pro všechny aspekty, které nejsou pro daný závod specifické, se řídí pravidly UCI / národní federace.

S1302a. Ostatní závody lze do mezinárodního kalendáře zaregistrovat jako třídy 1 (1.1S nebo 2.1S) nebo třídy 2 (1.2S nebo 2.2S).

Všechna pravidla pro konkrétní třídu závodu zůstávají v platnosti (například pravidla týkající se účasti a pozvání, bodů UCI, finančních závazků a příspěvků na účast, rozpisu závodu, bezpečnosti, disciplinárního řízení a rozhodování), aby se zajistil legitimní cíl jednotné a konzistentní cyklistické praxe a legitimní cíle uvedené v článku 2.9.001 pravidel UCI / článku S1301 těchto pravidel. Odklon od kteréhokoli z těchto pravidel je možný pouze za výjimečných okolností, pokud není ohroženo plnění cílů uvedených v článku 2.9.001 pravidel UCI / článku S1301 těchto pravidel.

Pro závody zapsané v národním kalendáři stanoví národní federace příslušná pravidla týkající se účasti, přidělovaných bodů a všech dalších relevantních položek.

S1302b. Řídicí výbor UCI nebo národní federace může zaregistrovat závod jako jiný závod nebo požádat o změnu formátu závodu v případě jakékoli žádosti o zapsání do kalendáře pro závod, který není v souladu s formáty soutěží stanovené v kapitolách III až VII pravidel UCI pro závody na silnici, respektive § 07 až § 12 těchto pravidel.

NÁRODNÍ ZÁVODY NA OKRUŽÍCH

S1303. Národní závod na okruhu se pořádá na silničním okruhu uzavřeném pro veškerou dopravu jedním z následujících způsobů:

1. jako hladký závod s klasifikací v cíli posledního okruhu;

2. jako bodovací závod s klasifikací na základě počtu dokončených okruhů a počtu bodů získaných v průběžných spurtech.

S1304. Délka jednoho okruhu je stanovena na 800 až 2 000 metrů

S1305. Maximální délka závodu je stanovena následovně:

Délka okruhu	Maximální délka závodu
800 - 1499 m	60 km
1500 - 2000 m	80 km

S1306. Hladké závody na okruzích mají hromadný start a jedou se na určitý počet okruhů stanovený rozpisem závodu. Po projetí cílem posledního okruhu jsou závodníci klasifikováni podle pořadí, ve kterém projedou cílovou metou.

S1307. Závodníci, kteří byli v průběhu závodu dostíženi o celý okruh závodníky na čele závodu, mohou být rozhodnutím rozhodčích ze závodu odvoláni.

S1308. Případná neutralizace v případě nezaviněné nehody (tj. výhradně důvěryhodný pád, defekt nebo zlomení hlavní součásti kola - ostatní nehody jsou považovány za neuznané) musí být stanovena rozpisem závodu. Neutralizace neplatí v rozsahu posledních pěti okruhů závodu.

S1309. Bodovací závody na okruzích se řídí ustanoveními uvedenými v § 11. KRITÉRIA - Systém s průběžnými spurty.

S1310. Při každém průjezdu cílovou páskou se ukazuje závodníkům počet okruhů, který zbývá do konce závodu. Vjezd do posledního okruhu závodu se ohlašuje zvoněním.

S1311. Kancelář závodu, šatny, hygienická zařízení a místnost pro rozhodčí musí být k dispozici v bezprostřední blízkosti startu / cíle závodu.

NÁRODNÍ ZÁVODY S HANDICAPEM

S1312. Národní závody na silnici se mohou pořádat také jako handicap, a to jak pro jednotlivce, tak pro týmy.

S1313. Mistrovské soutěže se nesmějí handicapovým způsobem pořádat.

S1314. Je-li start v těchto závodech intervalový, startovní pořadí se řídí podle kvality startujících jednotlivců nebo týmů. Nejslabší závodník nebo tým startuje jako první, nejsilnější jako poslední.

S1315. Handicap se musí propočítat tak, aby mezi prvním a posledním startujícím nebyl časový rozdíl tak velký, aby jej nebylo možno vyrovnat.

S1316. Při silničních handicapech mohou být přihlášení závodníci rozděleni do skupin. Jako první startuje vždy skupina nejslabších závodníků a jako poslední startuje skupina nejsilnějších závodníků. V každé skupině musí být alespoň 3 závodníci. Klesne-li počet startujících v některé skupině pod 3, přiřadí se zbývající závodníci ke skupině s vyšší kvalitou.

S1317. Pořadí v cíli určuje průjezd cílovou metou nebo dosažený čas (intervalové závody).

S1318. Při určení času se závodníkům, týmům nebo skupinám, kteří odstartují později než jejich soupeři, neodečítají časové ztráty ze startu.

§ 14. KLASIFIKACE UCI

SVĚTOVÁ KLASIFIKACE UCI MUŽŮ ELITE A DO 23 LET

S1401. UCI zřizuje světové žebříčky na základě výsledků v závodech mezinárodního kalendáře mužů elite a mužů do 23 let.

UCI je výhradním vlastníkem těchto žebříčků.

Muži elite a muži do 23 let jsou uvedeni ve stejném žebříčku.

Světový žebříček UCI jednotlivců

S1402. Světový žebříček UCI jednotlivců je průběžné hodnocení na 52 týdnů a sestavuje se jednou týdně.

Žebříčky se aktualizují a zveřejňují každé úterý ve 2:00 SEČ.

Závodníci získávají body do klasifikace jednotlivců podle tabulky uvedené v článku 2.10.008 pravidel UCI.

Body získané během etap budou zohledněny v prvním žebříčku zveřejněném po posledním dni etapového závodu.

Světový žebříček UCI jednotlivců v jednodenních závodech

S1402a. Světový žebříček UCI jednotlivců v etapových závodech je průběžné hodnocení na 52 týdnů a sestavuje se jednou týdně.

Žebříčky se aktualizují a zveřejňují každé úterý ve 2:00 SEČ.

Závodníci získávají body do klasifikace jednotlivců podle tabulky uvedené v článku 2.10.008 pravidel UCI pouze s ohledem na jednodenní závody.

Světový žebříček UCI jednotlivců v etapových závodech

S1403. Světový žebříček UCI jednotlivců v etapových závodech je průběžné hodnocení na 52 týdnů a sestavuje se jednou týdně.

Žebříčky se aktualizují a zveřejňují každé úterý ve 2:00 SEČ.

Závodníci získávají body do klasifikace jednotlivců podle tabulky uvedené v článku 2.10.008 pravidel UCI.

Body získané během etap budou zohledněny v prvním žebříčku zveřejněném po posledním dni etapového závodu.

Světový žebříček UCI národů

S1404. Světový žebříček UCI národů je průběžné hodnocení na 52 týdnů. Sestavuje se na základě bodů získaných osmi nejlepšími závodníky každého národa ve světové klasifikaci UCI jednotlivců.

Národy ex-aequo jsou rozděleny podle umístění jejich nejlepšího závodníka ve světové klasifikaci UCI jednotlivců.

Světový žebříček UCI týmů

S1405. Světový žebříček UCI týmů se sestavuje nejméně jednou týdně součtem bodů 10 nejlepších závodníků každého týmu s přihlédnutím k bodům získaným závodníky od počátečního data aktuální sezóny až do dne zveřejnění žebříčku. Tato klasifikace se nastavuje na nulu začátkem nové sezóny.

Žebříčky se aktualizují a zveřejňují každé úterý ve 2:00 SEČ.

SVĚTOVÁ KLASIFIKACE UCI ŽEN ELITE A DO 23 LET

S1406. UCI zřizuje světové žebříčky na základě výsledků v závodech mezinárodního kalendáře žen elite a žen do 23 let.

UCI je výhradním vlastníkem těchto žebříčků.

Ženy elite a ženy do 23 let jsou uvedeni ve stejném žebříčku.

Světový žebříček UCI jednotlivců

S1407. Světový žebříček UCI jednotlivců je průběžné hodnocení na 52 týdnů a sestavuje se jednou týdně.

Žebříčky se aktualizují a zveřejňují každé úterý ve 2:00 SEČ.

Závodníci získávají body do klasifikace jednotlivců podle tabulky uvedené v článku 2.10.017 pravidel UCI.

Body získané během etap budou zohledněny v prvním žebříčku zveřejněném po posledním dni etapového závodu.

Světový žebříček UCI týmů

S1408. Světový žebříček UCI ženských týmů se sestavuje součtem bodů 8 nejlepších závodníků každého týmu s přihlédnutím k bodům získaným závodníky od počátečního data aktuální sezóny až do dne zveřejnění žebříčku. Tato klasifikace se nastavuje na nulu začátkem nové sezóny. Žebříčky se aktualizují a zveřejňují každé úterý ve 2:00 SEČ.

Světový žebříček UCI národů žen elite a žen do 23 let

S1409. Světový žebříček UCI národů se získává součtem bodů nejlepších 5 závodníků žen elite a do 23 let každého národa v klasifikaci jednotlivců.

Národy ex-aequo jsou rozděleny největším počtem 1. míst, 2. míst atd. v celkové klasifikaci (celková klasifikace podle časů) závodů, které se jely od začátku roku, získaných jejich prvními 5 závodníky ve světovém žebříčku jednotlivců UCI. Žebříčky se aktualizují a zveřejňují každé úterý ve 2:00 SEČ.

Světový žebříček UCI národů žen do 23 let

S1410. Klasifikace národů se získává součtem bodů nejlepších 5 závodníků žen do 23 let každého národa v klasifikaci jednotlivců.

Národy ex-aequo jsou rozděleny největším počtem 1. míst, 2. míst atd. v celkové klasifikaci závodů (celková klasifikace podle časů), které se jely od začátku roku, získaných jejich prvními 5 závodníky do 23 let ve světovém žebříčku jednotlivců UCI. Žebříčky se aktualizují a zveřejňují každé úterý ve 2:00 SEČ.

S1411. Závodník získává své body pro národ své státní příslušnosti, i když je držitelem licence federace jiné země.

KONTINENTÁLNÍ KLASIFIKACE MUŽŮ ELITE A MUŽŮ DO 23 LET

S1412. Pro každý kontinentální okruh existuje individuální klasifikace, klasifikace týmů a klasifikace národů mužů elite a do 23 let.

UCI je výhradním vlastníkem těchto žebříčků.

Kontinentální žebříček jednotlivců

S1413. Závodníci jsou zařazeni do individuální klasifikace příslušného kontinentu podle své národnosti. Mohou proto figurovat v žebříčku pouze jednoho kontinentu.

Muži elite a muži do 23 let jsou uvedeni ve stejném žebříčku.

S1414. Kontinentální žebříček jednotlivců je průběžné hodnocení na 52 týdnů a sestavuje se jednou týdně.

Žebříčky se aktualizují a zveřejňují každé úterý ve 2:00 SEČ.

Závodníci získávají body do klasifikace jednotlivců podle tabulky uvedené v článku 2.10.008 pravidel UCI.

Body získané během etap budou zohledněny v prvním žebříčku zveřejněném po posledním dni etapového závodu.

S1415. Závodníci ex-aequo jsou rozděleni podle nejvyššího počtu 1. míst v celkové klasifikaci závodů, které se jely v době 52 týdnů. Pokud jsou závodníci stále ex-aequo, jsou rozděleni nejvyšším počtem 2. míst, pak 3. míst atd., přičemž se berou v úvahu pouze místa, za která se v dané klasifikaci závodu udělují body.

Pokud jsou stále ex-aequo, rozhodne umístění v posledním závodě, který každý dotyčný závodník absolvoval.

V případě etapových závodů se při uplatňování tohoto článku bude brát v úvahu pouze konečná celková klasifikace podle časů.

Kontinentální žebříček týmů

S1416. Kontinentální žebříček kontinentálních týmů UCI a ProTeams UCI se sestavuje minimálně jednou týdně součtem bodů 10 nejlepších závodníků každého týmu s přihlédnutím k bodům získaným závodníky od počátečního data aktuální sezóny až do dne zve-

řejnění žebříčku. Tato klasifikace se nastavuje na nulu začátkem nové sezóny. Žebříčky se aktualizují a zveřejňují každé úterý ve 2:00 SEČ.

Týmy jsou zařazeny do klasifikace týmů příslušného kontinentu podle jejich národnosti. Mohou proto figurovat v žebříčku pouze jednoho kontinentu.

Kontinentální žebříček národů

S1417. Kontinentální žebříček národů je průběžné hodnocení na 52 týdnů pro závody kontinentálních okruhů a sestavuje se jednou za týden. Žebříčky se aktualizují a zveřejňují každé úterý ve 2:00 SEČ.

Kromě žebříčku národů pro muže elite a pro muže do 23 let se sestavuje samostatný žebříček národů pro muže do 23 let.

Klasifikace národů každého kontinentu se určují součtem bodů 8 nejlepších závodníků každého národa ze stejného kontinentu ve všech kontinentálních klasifikacích jednotlivců:

1. sečtou se body každého závodníka daného národa v klasifikaci jednotlivců každého kontinentu;

2. sečtou se body 8 nejlepších závodníků daného národa;

3. součet bodů 8 nejlepších jezdců určuje pořadí národů v kontinentálním žebříčku.

S1418. Závodník získává své body pro národ své státní příslušnosti, i když je držitelem licen-ce federace jiné země.

S1419. Národy ex-aequo jsou rozděleny největším počtem 1. míst, 2. míst atd. v celkové klasifikaci závodů (celková klasifikace podle časů), které se jely během posledních 52 týdnů, získaných jejich prvými 8 závodníky v kontinentálním žebříčku jednotlivců.

§ 15. POHÁRY NÁRODŮ UCI

POHÁR NÁRODŮ UCI MUŽŮ DO 23 LET

Všeobecná ustanovení

S1501. Pohár národů UCI mužů do 23 let je výhradním vlastnictvím UCI.

S1502. Pohár národů UCI mužů do 23 let zahrnuje několik závodů, které každoročně určí řídicí výbor UCI, jak je uvedeno v tabulce bodů v článku 2.14.026 pravidel UCI / S1512 těchto pravidel.

S1503. Pořadatelé musí s UCI podepsat smlouvu, která upravuje zejména audiovizuální práva, marketingová práva a materiální organizaci závodů.

Účast

S1504. Pohár národů UCI mužů do 23 let je vyhrazen pro muže ve věku od 19 do 22 let.

S1505. Závody poháru národů UCI mužů do 23 let jsou otevřeny národním týmům (jeden tým na národ), regionálním a klubovým týmům za podmínek stanovených v článku 2.1.005 pravidel UCI / S0133 těchto pravidel a mix týmům.

S1506. Pořadatel závodu, který se koná v období od 1. ledna do 30. června musí zaslat pozvánku 26 národům takto:

- prvnímu africkému národu podle finální klasifikace národů mužů do 23 let UCI Africa Tour v roce předcházejícím roku, ve kterém se akce koná;

- prvním třem americkým národům podle finální klasifikace národů mužů do 23 let UCI America Tour v roce předcházejícím roku, ve kterém se akce koná;

- prvním dvěma asijským národům podle finální klasifikace národů mužů do 23 let UCI Asia Tour v roce předcházejícím roku, ve kterém se akce koná;

- prvním 18 evropským národům podle finální klasifikace národů mužů do 23 let UCI Europe Tour v roce předcházejícím roku, ve kterém se akce koná

- prvním dvěma oceánským národům podle finální klasifikace národů mužů do 23 let UCI Oceania Tour v roce předcházejícím roku, ve kterém se akce koná.

S1507. Pořadatel závodu, který se koná počínaje červencem, musí zaslat pozvánku prvním 15 zemím umístěných v celkové klasifikaci poháru národů UCI mužů do 23 let, která byla zveřejněna 60 dní před tímto závodem.

S1508. Pořadatel musí přijmout účast výše zmíněných národů, které na pozvánku kladně odpověděly.

S1509. Závody poháru národů UCI mužů do 23 let se jedou v týmech se šesti závodníky. Žádný tým nemůže startovat s méně než čtyřmi závodníky.

Klasifikace poháru národů UCI mužů do 23 let

S1510. V poháru národů UCI mužů do 23 let se udělují body pouze národům.

S1511. Pouze první závodník každého národa získává body na základě svého umístění v závodě.

Tabulka bodů

S1512. Obecná ustanovení.

U závodů nebo etap, které se jedou jako časovka týmů, se body uvedené v tabulce přidělují týmům.

Etapové závody

Konečná klasifikace etapových závodů poháru národů UCI mužů do 23 let

Umístění	Etapové závody
	Body
1	30
2	25
3	20
4	17
5	16
6	15
7	14
8	13
9	12
10	11
11	10
12	9
13	8
14	7
15	6
16	5
17	4
18	3
19	2
20	1

Klasifikace prologu a jednotlivých etap závodů poháru národů UCI mužů do 23 let

Umístění	Prolog a etapy
	Body
1	3
2	2
3	1

Jednodenní závody
Konečná klasifikace jednodenních závodů poháru národů UCI mužů do 23 let

Umístění	Jednodenní závody
	Body
1	20
2	17
3	15
4	13
5	11
6	10
7	9
8	8
9	7
10	6
11	5
12	4
13	3
14	2
15	1

S1513. Kontinentální mistrovství
Konečná klasifikace kontinentálních mistrovství mužů do 23 let

Umístění	Kontinentální mistrovství Evropy		Kontinentální mistrovství Asie, Afriky, Ameriky, Oceánie	
	Závod s hromadným startem	Časovka jednotlivců	Závod s hromadným startem	Časovka jednotlivců
	Body	Body	Body	Body
1	10	10	8	8
2	8	8	5	5
3	6	6	3	3
4	5	5	1	1
5	4	4		
6	3	3		
7	2	2		
8	1	1		

S1514. Mistrovství světa
Konečná klasifikace Mistrovství světa UCI na silnici mužů do 23 let

Umístění	Mistrovství světa UCI na silnici	
	Závod s hromadným startem	Časovka jednotlivců
	Body	Body
1	50	30
2	35	25
3	30	20
4	25	15
5	20	10
6	15	5
7	10	3

8	10	3
9	10	3
10	10	3
11	5	2
12	5	2
13	5	2
14	3	1
15	3	1
16	3	
17	2	
18	2	
19	1	
20	1	

Poznámka: Body za mistrovství světa UCI na silnici budou přiděleny poprvé při mistrovství světa UCI na silnici 2021.

Rozdělení případů ex aequo

S1515. Na konci každého závodu budou národy ex aequo v celkové klasifikaci rozděleny podle nejvyššího počtu 1. míst, 2. míst atd. přičemž se berou v úvahu pouze bodovaná umístění.

Pokud jsou stále ex aequo, národy rozdělí jejich lepší umístění v posledním závodě.

Národy ex aequo v celkové finální klasifikaci budou rozděleny podle nejvyššího počtu 1. míst, 2. míst atd.

S1516. Při jednodenních závodech se musí vedoucí národ v celkové klasifikaci poháru národů UCI mužů do 23 let prezentovat na pódiu pro oficiální vyhlášení vítězů.

Při etapových závodech se musí vedoucí národ v celkové klasifikaci poháru národů UCI mužů do 23 let prezentovat na pódiu na startu následující etapy a na pódiu pro oficiální vyhlášení vítězů poslední etapy.

S1517. UCI uděluje závodníkům vedoucího národa poháru národů UCI mužů do 23 let rozlišovací znak, který musí závodníci nosit při oficiálních vyhlášovacích vítězů podle směrnic UCI.

S1518. UCI uděluje trofej prvním třem národům v konečné klasifikaci poháru národů UCI mužů do 23 let. Konečná klasifikace bude vypočítána po posledním závodě sezóny (ve smyslu článku 2.1.001 pravidel UCI), který se do klasifikace započítává.

Pořadí vozidel týmů

S1519. Pořadí vozidel týmů v konvoji závodu bude následující:

- První závod roku:

1. vozidlo vítězného týmu předchozího ročníku poháru národů UCI mužů do 23 let;
2. vozy národních týmů zastoupených na poradě sportovních ředitelů;
3. vozy regionálních týmů, klubovým týmů a mix týmů;
4. vozy týmů zastoupených na poradě sportovních ředitelů, které nepotvrdily své startující závodníky ve stanovené lhůtě uvedené v článku 1.2.090 pravidel UCI / S0615 těchto pravidel;
5. vozy týmů nezastoupených na poradě sportovních ředitelů.

Ve skupinách 2, 3, 4 a 5 je pořadí vozů určeno losováním.

Vozidlo týmu uvedené v bodech 1, 2 nebo 3, které se ale nachází v jednom z případů uvedených v bodech 4 nebo 5, bude podle případu zařazeno do skupiny 4 nebo 5.

- Ostatní závody:

1. vozy týmů zastoupených na poradě sportovních ředitelů v pořadí celkové klasifikace poháru národů UCI mužů do 23 let, která byla v platnosti den před závodem;
2. vozy týmů zastoupených na poradě sportovních ředitelů, které ale dosud nezískaly žádné body do celkové klasifikace poháru národů UCI mužů do 23 let;

3. vozy týmů zastoupených na poradě sportovních ředitelů, které nepotvrdily své startující závodníky ve stanovené lhůtě uvedené v článku 1.2.090 pravidel UCI / S0615 těchto pravidel;

4. vozy týmů nezastoupených na poradě sportovních ředitelů.

Ve skupinách 2, 3 a 4 je pořadí vozů určeno losováním.

Vozidlo týmu uvedené v bodě 1 nebo 2, které se ale nachází v jednom z případů uvedených v bodech 3 nebo 4, bude podle případu zařazeno do skupiny 3 nebo 4.

Výše uvedená pravidla platí pro první etapu etapového závodu. Pořadí týmových vozů pro následující etapy bude určeno celkovou klasifikací jednotlivců podle časů.

POHÁR NÁRODŮ UCI JUNIORŮ

Všeobecná ustanovení

S1520. Pohár národů UCI juniorů je výhradním vlastnictvím UCI.

S1521. Pohár národů UCI juniorů zahrnuje několik jednodenních a etapových závodů, které každoročně určí řídicí výbor UCI. Navíc se pro klasifikaci poháru UCI juniorů uděluje podle článku 2.14.040 pravidel UCI / S1527 těchto pravidel body ze závodu s hromadným startem a časovky jednotlivců na mistrovství světa juniorů.

Účast v poháru národů UCI juniorů

S1522. Pohár národů UCI juniorů je vyhrazen pro závodníky juniory.

S1523. Závody poháru národů UCI juniorů jsou otevřeny národním týmům, regionálním a klubovým týmům a mix týmům.

S1524. Pořadatel musí zaslát pozvánku prvním 25 národním federacím podle konečné celkové klasifikace poháru národů UCI juniorů v předchozí sezóně.

Pořadatel musí přijmout účast národů, které na pozvánku kladně odpověděly.

S1525. Závody poháru národů UCI juniorů se jedou v týmech s maximálně šesti závodníky. Žádný tým nemůže startovat s méně než čtyřmi závodníky.

Klasifikace poháru národů UCI juniorů

S1526. V poháru národů UCI juniorů se uděluje body pouze národům a to součtem bodů jednotlivců. Existuje pouze klasifikace národů.

Tabulka bodů

S1527. U závodů nebo etap, které se jedou jako časovka týmů, se body uvedené v tabulce přidělují týmům.

Etapové závody

Konečná klasifikace etapových závodů poháru národů UCI juniorů

Umístění	Etapové závody
	Body
1	30
2	25
3	20
4	17
5	16
6	15
7	14
8	13
9	12
10	11
11	10
12	9
13	8
14	7

15	6
16	5
17	4
18	3
19	2
20	1

Klasifikace prologu a jednotlivých etap závodů poháru národů juniorů

Umístění	Prolog a etapy
	Body
1	6
2	5
3	4
4	3
5	2
6	1

Jednodenní závody

Konečná klasifikace jednodenních závodů poháru národů UCI juniorů

Umístění	Jednodenní závody
	Body
1	20
2	17
3	15
4	13
5	11
6	10
7	9
8	8
9	7
10	6
11	5
12	4
13	3
14	2
15	1

Kontinentální mistrovství

Konečná klasifikace kontinentálních mistrovství juniorů

Umístění	Kontinentální mistrovství Evropy		Kontinentální mistrovství Asie, Afriky, Ameriky, Oceánie	
	Závod s hromadným startem	Časovka jednotlivců	Závod s hromadným startem	Časovka jednotlivců
	Body	Body	Body	Body
1	10	10	8	8
2	8	8	5	5
3	6	6	3	3
4	5	5	1	1
5	4	4		
6	3	3		
7	2	2		
8	1	1		

Mistrovství světa

Konečná klasifikace Mistrovství světa UCI na silnici juniorů

Umístění	Mistrovství světa UCI na silnici	
	Závod s hromadným startem	Časovka jednotlivců
	Body	Body
1	20	20
2	17	17
3	15	15
4	13	13
5	11	11
6	10	10
7	9	9
8	8	8
9	7	7
10	6	6
11	5	5
12	4	4
13	3	3
14	2	2
15	1	1

S1528. V klasifikaci poháru národů UCI juniorů figurují pouze národní týmy, které se závodů zúčastnily.

Pouze první závodník každého národa získává body na základě svého umístění v závodě.

Rozdělení případů ex aequo

S1529. Po skončení každého závodu budou národy ex aequo v celkové klasifikaci rozděleny podle nejvyššího počtu 1. míst, 2. míst atd. přičemž se berou v úvahu pouze bodovaná umístění.

Pokud jsou stále ex aequo, národy rozdělí jejich lepší umístění v posledním závodě.

Národy ex aequo v celkové finální klasifikaci budou rozděleny podle nejvyššího počtu 1. míst, 2. míst atd.

S1530. Při jednodenních závodech se musí vedoucí národ v celkové klasifikaci poháru národů UCI juniorů prezentovat na pódiu pro oficiální vyhlášení vítězů.

Při etapových závodech se musí vedoucí národ v celkové klasifikaci poháru národů juniorů prezentovat na pódiu na startu následující etapy a na pódiu pro oficiální vyhlášení vítězů poslední etapy.

S1531. UCI uděluje závodníkům vedoucího národa poháru národů UCI juniorů rozlišovací znak, který musí závodníci nosit při oficiálních vyhlásováních vítězů podle směrnic UCI.

S1532. UCI uděluje trofej vítěznému národu v konečné klasifikaci poháru národů UCI juniorů.

Pořadí vozidel týmů

S1533. Pořadí vozidel týmů v konvoji závodu bude následující:

- První závod roku:

1. vozidlo vítězného týmu předchozího ročníku poháru národů UCI juniorů;
 2. vozy národních týmů zastoupených na poradě sportovních ředitelů;
 3. vozy regionálních týmů, klubovým týmů a mix týmů;
 4. vozy týmů zastoupených na poradě sportovních ředitelů, které nepotvrdily své startující závodníky ve stanovené lhůtě uvedené v článku 1.2.090 pravidel UCI / S0615 těchto pravidel;
 5. vozy týmů nezastoupených na poradě sportovních ředitelů.
- Ve skupinách 2, 3, 4 a 5 je pořadí vozů určeno losováním.

Vozidlo týmu uvedené v bodech 1, 2 nebo 3, které se ale nachází v jednom z případů uvedených v bodech 4 nebo 5, bude podle případu zařazeno do skupiny 4 nebo 5.

- Ostatní závody:

1. vozy týmů zastoupených na poradě sportovních ředitelů v pořadí celkové klasifikace poháru národů UCI juniorů, která byla v platnosti den před závodem;
2. vozy týmů zastoupených na poradě sportovních ředitelů, které ale dosud nezískaly žádné body do celkové klasifikace poháru národů UCI juniorů;
3. vozy týmů zastoupených na poradě sportovních ředitelů, které nepotvrdily své startující závodníky ve stanovené lhůtě uvedené v článku 1.2.090 pravidel UCI / S0615 těchto pravidel;
4. vozy týmů nezastoupených na poradě sportovních ředitelů.

Ve skupinách 2, 3 a 4 je pořadí vozů určeno losováním.

Vozidlo týmu uvedené v bodě 1 nebo 2, které se ale nachází v jednom z případů uvedených v bodech 3 nebo 4, bude podle případu zařazeno do skupiny 3 nebo 4.

Výše uvedená pravidla platí pro první etapu etapového závodu. Pořadí týmových vozů pro následující etapy bude určeno celkovou klasifikací jednotlivců podle časů.

POHÁR NÁRODŮ UCI JUNIOREK

Všeobecná ustanovení

S1534. Pohár národů UCI juniorek je výhradním vlastnictvím UCI.

S1535. Pohár národů UCI juniorek zahrnuje několik jednodenních a etapových závodů, které každoročně určí řídicí výbor UCI. Navíc se pro klasifikaci poháru UCI juniorek udělují podle článku 2.14.054 pravidel UCI / S1541 těchto pravidel body ze závodu s hromadným startem a časovky jednotlivců na mistrovství světa juniorek.

Účast v poháru národů UCI juniorek

S1536. Pohár národů UCI juniorek je vyhrazen pro závodnice juniorky.

S1537. Závody poháru národů UCI juniorek jsou otevřeny národním týmům, regionálním a klubovým týmům a mix týmům.

S1538. Pořadatel musí zaslat pozvánku prvním 12 národním federacím podle konečné celkové klasifikace poháru národů UCI juniorek v předchozí sezóně.

Pořadatel musí přijmout účast národů, které na pozvánku kladně odpověděly.

S1539. Závody poháru národů UCI juniorek se jedou v týmech s maximálně šesti závodníky. Žádný tým nemůže startovat s méně než čtyřmi závodníky.

Klasifikace poháru národů UCI juniorek

S1540. V klasifikaci poháru národů UCI juniorek figurují pouze národy. Klasifikace jednotlivců neexistuje.

Tabulka bodů

S1541. U závodů nebo etap, které se jedou jako časovka týmů, se body uvedené v tabulce přidělují týmům.

Etapové závody

Konečná klasifikace etapových závodů poháru národů UCI juniorek

Umístění	Etapové závody
	Body
1	30
2	25
3	20
4	17
5	16
6	15

7	14
8	13
9	12
10	11
11	10
12	9
13	8
14	7
15	6
16	5
17	4
18	3
19	2
20	1

Klasifikace prologu a jednotlivých etap závodů poháru národů juniorek

Umístění	Prolog a etapy
	Body
1	6
2	5
3	4
4	3
5	2
6	1

Jednodenní závody

Konečná klasifikace jednodenních závodů poháru národů UCI juniorek

Umístění	Jednodenní závody
	Body
1	20
2	17
3	15
4	13
5	11
6	10
7	9
8	8
9	7
10	6
11	5
12	4
13	3
14	2
15	1

Kontinentální mistrovství

Konečná klasifikace kontinentálních mistrovství juniorek

Umístění	Kontinentální mistrovství Evropy		Kontinentální mistrovství Asie, Afriky, Ameriky, Oceánie	
	Závod s hromadným startem	Časovka jednotlivců	Závod s hromadným startem	Časovka jednotlivců
	Body	Body	Body	Body
1	10	10	8	8
2	8	8	5	5
3	6	6	3	3

4	5	5	1	1
5	4	4		
6	3	3		
7	2	2		
8	1	1		

Mistrovství světa

Konečná klasifikace Mistrovství světa UCI na silnici juniorek

Umístění	Mistrovství světa UCI na silnici	
	Závod s hromadným startem	Časovka jednotlivců
	Body	Body
1	20	20
2	17	17
3	15	15
4	13	13
5	11	11
6	10	10
7	9	9
8	8	8
9	7	7
10	6	6
11	5	5
12	4	4
13	3	3
14	2	2
15	1	1

Rozdělení případů ex aequo

S1542. Po skončení každého závodu budou národy ex aequo v celkové klasifikaci rozděleny podle nejvyššího počtu 1. míst, 2. míst atd. přičemž se berou v úvahu pouze bodovaná umístění.

Pokud jsou stále ex aequo, národy rozdělí jejich lepší umístění v posledním závodě.

Národy ex aequo v celkové finální klasifikaci budou rozděleny podle nejvyššího počtu 1. míst, 2. míst atd.

S1543. Při jednodenních závodech se musí vedoucí národ v celkové klasifikaci poháru národů UCI juniorek prezentovat na pódiu pro oficiální vyhlášení vítězů.

Při etapových závodech se musí vedoucí národ v celkové klasifikaci poháru národů juniorek prezentovat na pódiu na startu následující etapy a na pódiu pro oficiální vyhlášení vítězů poslední etapy.

S1544. UCI uděluje závodníkům vedoucího národa poháru národů UCI juniorek rozlišovací znak, který musí závodnice nosit při oficiálních vyhlásováních vítězů podle směrnic UCI.

S1545. UCI uděluje trofej vítěznému národu v konečné klasifikaci poháru národů UCI juniorek.

Pořadí vozidel týmů

S1546. Pořadí vozidel týmů v konvoji závodu bude následující:

- První závod roku:

1. vozidlo vítězného týmu předchozího ročníku poháru národů UCI juniorek;
2. vozy národních týmů zastoupených na poradě sportovních ředitelů;
3. vozy regionálních týmů, klubovým týmů a mix týmů;
4. vozy týmů zastoupených na poradě sportovních ředitelů, které nepotvrdily své startující závodníky ve stanovené lhůtě uvedené v článku 1.2.090 pravidel UCI / S0615 těchto pravidel;
5. vozy týmů nezastoupených na poradě sportovních ředitelů.

Ve skupinách 2, 3, 4 a 5 je pořadí vozů určeno losováním.

Vozidlo týmu uvedené v bodech 1, 2 nebo 3, které se ale nachází v jednom z případů uvedených v bodech 4 nebo 5, bude podle případu zařazeno do skupiny 4 nebo 5.

- Ostatní závody:

1. vozy týmů zastoupených na poradě sportovních ředitelů v pořadí celkové klasifikace poháru národů UCI juniorek, která byla v platnosti den před závodem;

2. vozy týmů zastoupených na poradě sportovních ředitelů, které ale dosud nezískaly žádné body do celkové klasifikace poháru národů UCI juniorek;

3. vozy týmů zastoupených na poradě sportovních ředitelů, které nepotvrdily své startující závodníky ve stanovené lhůtě uvedené v článku 1.2.090 pravidel UCI / S0615 těchto pravidel;

4. vozy týmů nezastoupených na poradě sportovních ředitelů.

Ve skupinách 2, 3 a 4 je pořadí vozů určeno losováním.

Vozidlo týmu uvedené v bodě 1 nebo 2, které se ale nachází v jednom z případů uvedených v bodech 3 nebo 4, bude podle případu zařazeno do skupiny 3 nebo 4.

Výše uvedená pravidla platí pro první etapu etapového závodu. Pořadí týmových vozů pro následující etapu bude určeno celkovou klasifikací jednotlivců podle časů.

§ 16. ROZHODČÍ

SBOR ROZHODČÍCH

S1601. Rozhodčí jako sbor nebo ve specifických případech individuálně zajišťují řízení závodů na silnici z hlediska sportovního a dbají o to, aby tyto závody probíhaly v souladu s platnými pravidly a předpisy. V tomto smyslu mají plnou moc rozhodnout o všech sportovních záležitostech podle platných pravidel a směrnic a řešit i takové případy, na které pravidla a směrnice a nepamatují.

S1602. Rozhodčí zejména kontrolují, zda jsou specifická pravidla závodu, jeho průběh a všechna technická ustanovení zcela v souladu s platnými pravidly. Rozhodčí korigují všechna neshodná ustanovení specifických pravidel a informují o těchto korekcích na poradě s pořadatelem a sportovními řediteli týmů.

S1603. Rozhodčí zjišťují porušení předpisů a ukládají stanovené sankce v záležitostech, které spadají do jejich pravomoci. Každý rozhodčí zjišťuje přestupky individuálně a zaznamenává je do zprávy se svým podpisem. Není-li prokázáno jinak, zprávy rozhodčích jsou důkazem zjištěných skutečností.

Sankce ukládá sbor rozhodčích většinou hlasů.

S1604. Kromě toho má každý rozhodčí individuální pravomoc:

1. odmítnout start závodníkům, kteří nedodržují pravidla nebo nejsou zjevně ve stavu, aby se mohli závodu zúčastnit;

2. dávat napomenutí a ukládat důtky;

3. okamžitě vyloučit ze závodu závodníka, který se dopustí závažného přestupku, který už zjevně není schopen pokračovat v závodě, který má nedostihnou časovou ztrátu nebo představuje nebezpečí pro jiné osoby.

Tato individuální rozhodnutí budou uvedena v podepsané zprávě rozhodčího.

S1605. Sbor rozhodčích nebo, v případě potřeby, každý jednotlivý rozhodčí, přijímá všechna nezbytná rozhodnutí, aby byl zajištěn hladký průběh závodu. Tato rozhodnutí budou učiněna v souladu s platnými ustanoveními pravidel a pokud možno po konzultaci s vedením organizace závodu.

- S1606.** V případě, že by některá neshoda s pravidly nebyla včas napravená, start závodu může být opožděn nebo s konečnou platností anulován nebo může být závod ukončen. Případně sbor rozhodčích odstoupí buď z titulu úředního nebo na základě instrukcí příslušné komise národní federace nebo UCI.
- S1607.** Rozhodčí musí za všech okolností, a to i v době kdy nevykonávají svou funkci, dodržovat pravidla UCI / národní federace, kodex chování rozhodčích a nesmí způsobovat morální ani materiální újmu cyklistickému sportu nebo UCI/národní federaci.
Každé porušení ustanovení tohoto článku může být postoupeno disciplinární komisí UCI/národní federace, která může uložit rozhodčímu zastavení činnosti až na 12 měsíců, odnětí statusu rozhodčího jakož i jakákoli jiná disciplinární opatření stanovená v části XII pravidel UCI/*v disciplinárním řádu ČSC*.

JMENOVÁNÍ ROZHODČÍCH K ŘÍZENÍ ZÁVODŮ

- S1608.** Rozhodčí je oficiální činovník jmenovaný UCI nebo národní federací pro zajištění kontroly v cyklistických závodech aby tyto závody probíhaly v souladu s platnými pravidly a předpisy.
Toto jmenování musí být založeno na příslušných kritériích stanovených UCI nebo národní federací a může být na základě vlastního uvážení jmenovaného rozhodčího odvoláno.
Jmenování rozhodčích k řízení závodů na silnici se provádí podle článků C1617 - C1621 těchto pravidel.
- S1609.** Kvalifikace rozhodčího příslušného stupně neuděluje automaticky právo být delegován k řízení závodů. Podmínkou pro jmenování k řízení závodů na silnici je, mimo jiné, platná licence rozhodčího pro příslušný rok.
- S1610.** Sbor rozhodčích tvoří rozhodčí jmenovaní pro kontrolu konkrétního závodu na silnici. Sbor rozhodčích zaznamenává rozhodnutí jednotlivých rozhodčích a uplatňuje a / nebo potvrzuje sankce.
- S1611.** Každý rozhodčí musí být neutrální a nezávislý. V žádném případě nesmí být jakkoliv zapojen do organizace závodu. Pokud si je vědom nějakého aspektu, který by zpochybnil jeho neutralitu, musí okamžitě odmítnout své jmenování.
- S1612.** Všichni rozhodčí delegovaní k řízení jakéhokoliv závodu jsou povinni řídit závod v souladu s pravidly a musí se oprostít od jakékoliv klubové, svazové nebo národní příslušnosti.
- S1613.** Rozhodčí nesmí v závodě, ke kterému byl delegován, zastávat jiné funkce nebo se zabývat jinou činností, která by přímo nebo nepřímo souvisela s dotyčným závodem (např. pořadatel, trenér, závodník, zástupce svazu, zpravodaj médií ap.).
- S1614.** Kromě výjimky udělené UCI, může rozhodčí s jinou kvalifikací než mezinárodní rozhodčí UCI působit pouze v zemi své národní federace.
- S1615.** Mezinárodní rozhodčí UCI s kvalifikací pro závody na silnici jmenovaní UCI nebo národní federací pro závody na silnici, budou nosit oficiální uniformu poskytnutou UCI. Oficiální uniformu mohou nosit pouze během těchto misí.
- S1616.** *Národní rozhodčí jakož i národní rozhodčí elite s kvalifikací pro závody na silnici delegovaní pro řízení daného závodu na silnici budou nosit oficiální uniformu poskytnutou ČSC. Logo UCI na těchto uniformách není povoleno.*
- S1617.** Sbor rozhodčích **pro mezinárodní závody na silnici** tvoří mezinárodní nebo národní rozhodčí s kvalifikací pro silnici minimálně v počtu stanoveném v tabulce. V závislosti na jejich dostupnosti musí být sbor rozhodčích zastoupen oběma pohlavími a musí být respektováno následující pořadí priority podle kvalifikace:
1. Mezinárodní rozhodčí - 2. Národní rozhodčí elite - 3. Národní rozhodčí.

Členové sboru rozhodčích **pro kontinentální mistrovství** jsou jmenováni kontinentální konfederací.

Funkce a kvalifikace	Deleguje	OH	MS	MK RH	UWT	GT	ProS	CL1	CL2	WWT	MJ MU WJ	NM
Hlavní rozhodčí	UCI	1										-
	NF	-										1 ^a
Člen sboru (člen sboru)	UCI	7	6	-	2	3	-					
	NF	-	-	3 ¹ (KK)	-	-	2 ¹	2 ²	2 ³	2 ²	2 ³	2 ³
TV rozhodčí (člen sboru)	UCI	1	1		1 ⁴	1						
Časoměřič (pro etapové závody)	NF	1 ^a										
	NF	(2 časoměřiči doporučení pro etapy, které se jedou jako časovky)										1 ^a
Cílový rozhodčí	NF	1 ^a										
Minimální počet dalších rozhodčích působících v autech nebo na motocyklech v závislosti na počtu účastníků a charakteru závodu	NF	6 ^a	10	5 ^a	3 ^a	4 ^a	3 ^a	3 ^a	3 ^a	3 ^a	3 ^a	3 ^a

¹ Mezinárodní rozhodčí UCI

² Mezinárodní rozhodčí UCI. V případě absence Mezinárodního rozhodčího UCI v dané zemi, jeden ze dvou rozhodčích může být Národní rozhodčí Elite dané země.

³ Mezinárodní rozhodčí UCI, Národní rozhodčí Elite nebo Národní rozhodčí (v tomto pořadí)

⁴ V závodech určených UCI

S1618. Sbor rozhodčích **pro národní závody na silnici** musí tvořit podle kategorie závodu minimálně 6 (pro jednodenní závody) - 7 (pro etapové závody) rozhodčích příslušné kvalifikace pro závody na silnici takto:

1. hlavní rozhodčí
2. dva členové sboru rozhodčích působící ve vozidlech
3. dva členové sboru rozhodčích působící na motocyklech
4. 1 cílový rozhodčí
5. 1 – 2 časoměřiči

S1619. Pro národní mistrovství jmenuje komise silniční cyklistiky ČSC hlavního rozhodčího s kvalifikací mezinárodní rozhodčí UCI pro silnici. Další členy sboru rozhodčích pro národní mistrovství jmenuje kompletně komise silniční cyklistiky ČSC.

S1620. Pro národní závody zařazené do celostátní pohárové soutěže na silnici, s výjimkou kategorie master, jmenuje hlavního rozhodčího a další členy sboru rozhodčích komise silniční cyklistiky ČSC.

S1621. Pro mistrovství krajů, ostatní národní závody nezařazené do celostátní pohárové soutěže na silnici a pro závody kategorie master jmenuje kompletní sbor rozhodčích příslušný krajský svaz cyklistiky.

S1622. Pořadatel závodu musí zajistit, aby rozhodčí mohli vykonávat svou práci za nejlepších podmínek.

S1623. Cílový rozhodčí musí mít na cílové metě instalováno vyvýšené a zakryté pódium.

KVALIFIKACE ROZHODČÍCH

S1624. Rozhodčí pro silnici jsou evidováni dle dosažené kvalifikace následovně:

Mezinárodní rozhodčí UCI	v evidenci UCI
Národní rozhodčí elite	v evidenci UCI a silniční komise ČSC
Národní rozhodčí ČSC třída A	v evidenci silniční komise ČSC
Národní rozhodčí ČSC třída B	v evidenci silniční komise ČSC
Národní rozhodčí ČSC třída C	v evidenci silniční komise ČSC
Regionální rozhodčí třída 2	v evidenci krajského svazu cyklistiky
Regionální rozhodčí třída 3	v evidenci krajského svazu cyklistiky

Mezinárodní rozhodčí UCI

S1625. Kvalifikaci mezinárodní rozhodčí UCI získá národní rozhodčí elite, který na úrovni UCI absolvoval školení pro mezinárodní rozhodčí UCI silnice a úspěšně složil teoretické a praktické zkoušky a jehož věk je v roce konání školení minimálně 25 a maximálně 50 let (pravidla UCI, články 1.1.053-059)

Národní rozhodčí elite

S1626. Titul národní rozhodčí elite uděluje UCI rozhodčím, kteří úspěšně absolvovali ve francouzském, anglickém nebo španělském jazyce kurz schválený UCI a vedený školitelem jmenovaným UCI.

Národní rozhodčí

S1627. Titul národní rozhodčího uděluje příslušná národní federace, která vydává jeho licenci. Národní federace stanoví podmínky pro udělení titulu, kvalifikace a funkce rozhodčího v souladu s níže uvedenými zásadami.

S1628. Kvalifikaci **národní rozhodčí A** získá národní rozhodčí B, který na úrovni ČSC absolvoval školení vedené oficiálním školitelem jmenovaným komisí silniční cyklistiky ČSC, úspěšně složil teoretické zkoušky se ziskem minimálně 85% bodů, absolvoval praktickou přípravu v rámci mezinárodních závodů na silnici pořádaných v ČR a jehož věk je v době zkoušek minimálně 27 a maximálně 55 let.

S1629. Kvalifikaci **národní rozhodčí B** získá národní rozhodčí C, který na úrovni ČSC absolvoval školení vedené oficiálním školitelem jmenovaným komisí silniční cyklistiky, úspěšně složil teoretické zkoušky se ziskem minimálně 75% bodů, absolvoval praktickou přípravu v rámci národních a mezinárodních závodů na silnici pořádaných v ČR a jehož věk je v době zkoušek minimálně 25 a maximálně 55 let.

S1630. Kvalifikaci **národní rozhodčí C** získá rozhodčí 2. a 3. třídy nebo nový kandidát schválený komisí silniční cyklistiky ČSC, který na úrovni ČSC absolvoval školení vedené oficiálním školitelem jmenovaným komisí silniční cyklistiky ČSC, úspěšně složil teoretické zkoušky se ziskem minimálně 65% bodů, úspěšně absolvoval praktický test při závodě na silnici a jehož věk je v době zkoušek minimálně 23 a maximálně 55 let.

S1631. Rozhodčí, který pracoval v příslušné kvalifikační třídě po dobu minimálně 2 roky a každoročně prokazuje praktickou aktivní činnost při řízení závodů na silnici, může se přihlásit do školení pro získání vyšší kvalifikace.

S1632. Platnost kvalifikace rozhodčího ČSC je stanovena u všech tříd na dobu 5 let. Pokud si rozhodčí svoji kvalifikaci během této doby nezvýší nebo neobnoví přezkoušením na školení nebo semináři rozhodčích pro silnici ČSC, bude mu kvalifikace o jednu třídu snížena.

S1633. Věkový limit pro působení v kvalifikaci **Mezinárodní rozhodčí UCI, Národní rozhodčí elite a Národní rozhodčí je stanoven na 70 let** v roce, ve kterém rozhodčí tohoto věku dosáhl. Po dosažení věkového limitu ale může ve své aktivní činnosti dále pokračovat s kvalifikační třídou národní rozhodčí senior.

ZÁPISY A ZPRÁVY O ZÁVODECH

- S1634.** Po skončení každého závodu na silnici je vyhotoven zápis o závodě a zpráva rozhodčích.
- S1635.** Za vyhotovení zápisu o závodě a jeho odeslání pro ČSC do 8 dnů po skončení závodu zodpovídá pořadatel. Formulář zápisu o závodě je k dispozici na ČSC.
- S1636.** Za vyhotovení zprávy rozhodčích pro UCI z mezinárodních závodů zařazených do kalendáře UCI zodpovídá hlavní rozhodčí UCI a za vyhotovení zprávy pro silniční komisi ČSC z těchto závodů zodpovídá národní rozhodčí delegovaný pro daný závod a určený touto komisí. Zpráva musí být zaslána silniční komisi ČSC nejpozději do 8 dnů po skončení závodu. Formulář zprávy rozhodčích obdrží jmenovaný od UCI, respektive při své delegaci od komise cyklokrosu ČSC.
- S1637.** *Za vyhotovení zprávy rozhodčích z národních závodů na silnici zodpovídá hlavní rozhodčí delegovaný silniční komisi ČSC.*

§ 17. PŘESTUPKY A TRESTY

PŘESTUPKY

- S1701.** Nesportovní chování, přestupky při závodech a porušení stanov, pravidel, rozhodnutí a směrnic UCI nebo národní cyklistické federace se penalizují disciplinárními opatřeními. Disciplinární opatření stanovená v této kapitole mohou být přijata za přestupky spáchané před, během nebo po závodě, jakož i za přestupky spáchané mimo závod, za předpokladu, že přitom existuje dostatečná souvislost s činností řízenou UCI nebo národní cyklistickou federací.
- Přestupky při závodě**
- S1702.** Přestupky při závodě jsou porušení pravidel UCI nebo národní cyklistické federace, které jsou jako takové specifikovány pravidly, jakož i jakékoliv jiné neregulérní chování během závodu, které není pravidly výslovně postiženo. Tato porušení pravidel deklarují výhradně rozhodčí závodu.
- S1703.** Porušení pravidel UCI nebo národní cyklistické federace může být stanoveno jakýmikoli důkazními prostředky.
- S1704.** Pokud neexistují důkazy o opaku, za důkaz přestupku jsou považovány zjištění rozhodčích uvedená ve sdělení sboru rozhodčích jako součást výsledků příslušného závodu.
- S1705.** Za přestupky v mezinárodních závodech na silnici uplatní rozhodčí tresty podle tabulky trestů uvedené v článku 2.12.007 pravidel UCI, v souladu s článkem 12.4.001.
- S1706.** Na přestupky v rámci mezinárodních závodů na silnici se rovněž aplikují ustanovení pravidel UCI Část XII, Disciplinární přestupky a procedury.
- S1707.** *Za přestupky v národních závodech na silnici uplatní rozhodčí tresty podle tabulky trestů uvedené v PŘÍLOZE 3 těchto pravidel.*
- S1708.** Aniž jsou dotčeny sankce stanovené v tabulce trestů, každý držitel licence, který se dopustí závažného přestupku při závodě, může být rozhodčím okamžitě diskvalifikován.
- S1709.** V případě jednání, které představuje přestupek spadající do pravomoci disciplinární komise ve smyslu pravidel UCI, články 12.4.002 a následující, může být držitel licence předvolán před disciplinární komisí.
- S1710.** Přestupky při závodě uvedené v tabulce trestů budou sankcionovány rozhodčími, aniž je přitom dotčena pravomoc disciplinární komise ukládat sankce, pokud je to nutné, za stejné přestupky při porušení článků pravidel UCI 12.4.002 a následných.

TECHNOLOGICKÝ PODVOD

S1711. Technologický podvod je porušením článku 1.3.010 pravidel UCI, respektive článku S0421 těchto pravidel. Technologický podvod je specifický přestupek, který je ve vylučné jurisdikci disciplinární komise bez ohledu na to, že je také uveden v tabulce trestů pro přestupky při závodech.

Technologický podvod může být realizován:

- přítomností závodního kola, které nesplňuje ustanovení článku 1.3.010, respektive článku S0421, v rámci nebo v okruhu cyklistického závodu;
- používáním závodního kola závodníkem, které nesplňuje ustanovení článku 1.3.010, respektive článku S0421, v rámci nebo v okruhu cyklistického závodu.

Pod pojmem „v rámci nebo v okruhu cyklistického závodu“ se rozumí každé místo v místě konání závodu nebo v jeho okolí, kde může být kolo uchováno nebo uskladněno s možností jeho použití závodníkem v dané soutěži.

S1712. Je odpovědností každého závodníka a týmu nebo jiného subjektu, který závodník reprezentuje (zejména národní federace v závodech zahrnujících národní týmy), aby zajistil, že všechna jejich kola budou vždy v souladu s ustanovením článku 1.3.010 pravidel UCI / S0421 těchto pravidel. Jakákoli přítomnost závodního kola, které není v souladu s ustanoveními článku 1.3.010 / S0421 v rámci nebo v okruhu cyklistického závodu, představuje technologický podvod závodníka a týmu nebo jiného subjektu, který závodník reprezentuje, bez ohledu na to, zda bylo kolo během soutěže použito nebo ne.

Na technologický podvod se vztahuje promlčecí lhůta 10 let ode dne přestupku.

TRESTY

S1713. Pokud osoba nebo subjekt, na který se vztahují tato pravidla, poruší ustanovení pravidel UCI / národní federace nebo jiné předpisy UCI / národní federace, pak mu bude uloženo jedno nebo více z následujících disciplinárních opatření:

- napomenutí;
- důtka;
- pokuta;
- odebrání dosaženého pořadí;
- diskvalifikace;
- vrácení cen, medailí atd.;
- pozastavení činností souvisejících s cyklistikou;
- trvalý zákaz činností souvisejících s cyklistikou;
- vzdělávací opatření;
- jiná disciplinární opatření.

S výjimkou napomenutí a důtky může být uloženo disciplinárních opatření za porušení pravidel UCI nebo národní cyklistické federace pouze na základě pravidel nebo předpisů platných v době přestupku.

S1714. Pokud není stanoveno jinak, mohou být sankce stanovené v této kapitole pravidel kombinovány.

Disciplinární opatření podle ustanovení pravidel může být v případě opakovaných přestupků zvýšeno až na dvojnásobek výše pokuty nebo délky zastavení činnosti.

Disciplinární přestupky jsou postižitelné, ať už byly spáchány úmyslně nebo z nedbalosti.

Není-li stanoveno jinak, jakýkoliv přestupek podle této kapitoly pravidel bude promlčecí, pokud nebyl oznámen disciplinární komisi do jednoho roku ode dne jeho zjištění.

Není-li stanoveno jinak, jakýkoliv přestupek podle této kapitoly pravidel bude promlčený po třech letech od data jeho spáchání. Promlčecí doba se přerušuje po dobu trvání disciplinárního řízení, včetně případu odvolání.

Pokud byl přestupek jeho autorem utajen v rozporu s dobrou vírou, lhůta promlčecí doby běží až od okamžiku, kdy byl přestupek prokázán.

Sbor rozhodčích

S1715. Sbor rozhodčích může posuzovat a sankcionovat všechny přestupky při závodech na silnici podle tabulky trestů uvedené v článku 2.12.007, v souladu s článkem 12.4.001 pravidel UCI / *Přílohy 3 těchto pravidel*.

Pokud to okolnosti vyžadují, může sbor rozhodčích před vydáním svého rozhodnutí dotyčné osoby svolat a vyslechnout.

Sbor rozhodčích může posuzovat přestupky při závodech, o nichž se dozví, až do okamžiku ukončení své činnosti.

Přestupek při závodě, ať už byl sankcionován, nebyl sankcionován nebo sboru rozhodčích unikl, nemůže být přezkoumán, pokud tento přestupek nepředstavuje porušení pravidel spadající do pravomoci disciplinární komise UCI / národní federace.

Pokud rozhodčí usoudí, že přestupek při závodě bude pravděpodobně představovat porušení pravidel spadající do pravomoci disciplinární komise, musí ji rozhodčí ohlásit UCI / národní federaci.

S1716. Rozhodnutí se oznamují zveřejněním komuniké sboru rozhodčích. Mohou být také ústně oznámeny dotyčné osobě nebo jeho týmu.

Jakékoli odvolání podle podmínek článku 12.4.001 pravidel UCI / S1643-S1644 těchto pravidel musí být podáno do deseti dnů od oznámení rozhodnutí.

Disciplinární komise UCI / národní federace může z vlastního podnětu nebo na žádost rozhodnout o pozastavení realizace rozhodnutí sboru rozhodčích.

S1717. Pokud není stanoveno jinak, tresty uložené předpisy UCI a tresty uložené národními cyklistickými federacemi na základě jejich vlastních předpisů za předpokladu, že jsou v souladu s pravidly UCI, jsou vynutitelné na území všech členských národních federací UCI.

S1718. Pokud stejné jednání představuje porušení několika ustanovení pravidel, sankce stanovené každým z těchto ustanovení se sčítají, přičemž v případě trestů stejné povahy nesmí uložený trest překročit stanovené maximum pro tento přestupek.

S1719. Každý držitel licence podléhající předpisům UCI, musí uhradit jakoukoli náhradu nebo pokutu, kterou by UCI, národní cyklistická federace nebo pořadatel závodu musel zaplatit třetí straně kvůli jeho přestupku. Automaticky mu bude zastavena činnost, pokud náhrada nebude provedena do 30 dnů od první žádosti o zaplacení až do doby, dokud částka není zaplacena v plné výši.

Napomenutí

S1720. Napomenutí je připomínkou obsahu disciplinárního pravidla. Napomenutí může udělit rozhodčí nebo disciplinární komise za jednání z nedbalosti nebo za drobný přestupek, pokud je to odůvodněno zvláštními polehčujícími okolnostmi.

S1721. Každý rozhodčí, když zjistí při závodě na silnici neregulérnost, může individuálně vyslovit napomenutí. Napomenutí se předávají přímo držitelům licence v okamžiku zjištění neregulérnosti a to buď ústně nebo gestikulací nebo prostřednictvím rádio-tour. Sbor rozhodčích může rozhodnout o uložení sankce, pokud se ukáže, že neregulérnost, která byla předmětem napomenutí, je přestupek při závodě.

S1722. Napomenutí musí být uvedena v komuniké sboru rozhodčích a zaslána na UCI / *komisi silnice ČSC*.

Důtka

S1723. Důtka je formální vyjádření nesouhlasu adresovaného provinilci. Důtka je oficiální písemný dokument. Důtku může udělit disciplinární komise UCI nebo národní cyklistické federace tomu, kdo nesplní povinnosti, které jím ukládá sportovní kodex chování, morálka nebo loajalita vůči světu cyklistiky.

Pokuta

S1724. S výjimkou pokut za přestupky v mezinárodním závodě, které jsou v pravomoci sboru rozhodčích, může být každé osobě nebo subjektu na které se vztahují tato pravidla uložena disciplinární komisí UCI pokuta ve výši od 1 000 do 100 000 CHF.

Výše pokut stanovených pravidly UCI pro mezinárodní závody jsou uvedeny ve švýcarských francích (CHF). V případě platby v jiné měně musí zasláná částka odpovídat minimálně částce stanovené ve CHF podle kurzu v den platby, bez dalších poplatků.

Pokuty splatné UCI musí být zaplacený do jednoho měsíce od odeslání faktury. Tato faktura je zaslána dotyčným subjektu nebo osobě. Je však také poslána pro informaci jeho příslušné národní federaci, klubu nebo týmu.

Není-li celková dlužná částka zaplacená v plné výši do jednoho měsíce od data splatnosti, bude dotyčným automaticky pozastavena činnost, dokud nebude celá částka zaplacená. Pokud je dotyčným pozastavena činnost ještě z jiného důvodu, přičítá se doba pozastavení jeho činnosti k době pozastavení činnosti pro nezaplacení faktury.

Tým dotyčného v době přestupku je společně a nerozdílně odpovědný za zaplacení pokut uložených dotyčné osobě nebo subjektu, který se dopustil porušení pravidel UCI. Toto ustanovení platí také pro národní federace, pokud je dotyčný, který se dopustil přestupku, reprezentoval.

Pokuty uložené za přestupky v závodech zařazených do mezinárodního kalendáře připadají ve prospěch UCI.

S1725. *S výjimkou pokut za přestupky v národním závodě, které jsou v pravomoci sboru rozhodčích, může být každé osobě nebo subjektu na které se vztahují tato pravidla uložena disciplinární komisí ČSC pokuta ve výši od 1000 Kč do 100 000 Kč.*

Výše pokut stanovených pravidly ČSC pro závody na silnici jsou platné pro národní závody a jsou uvedeny v českých korunách (CZK).

Odebrání dosaženého pořadí

S1726. V případě uplatnění trestu relegace tj. odebrání dosaženého pořadí v cíli závodu nebo spurtu bude postupováno následovně:

- a) Při závodech na silnici bude závodník přeřazen na poslední místo ve skupině, se kterou dojel do cíle;
- b) Závodník přeřazený na jiné místo podle odstavce a) tohoto pravidla získá ceny a body odpovídající tomuto novému pořadí, bude-li závod bodován.

Diskvalifikace

S1727. V případě závažného porušení pravidel může rozhodčí sbor nebo jednotlivý rozhodčí rozhodnout o okamžité diskvalifikaci i bez předchozího uplatnění nižších trestů.

S1728. Diskvalifikace závodníka nebo týmu znamená, že jím dosažené výsledky jsou prohlášeny za neplatné a závodník je zbaven všech v daném závodě získaných cen, bodů a medailí.

- S1729.** Diskvalifikace může mít podobu zákazu startu, vyloučení ze závodu nebo rozhodnutí přijatého po ukončení závodu podle toho, zda byla uplatněna před startem závodu, v jeho průběhu nebo po jeho skončení. Diskvalifikace se uplatní okamžitě, když byl přestupek konstatován rozhodčími.
- S1730.** Místo diskvalifikovaného závodníka nebo týmu, převezme následující závodník nebo tým v pořadí tak, aby všechna místa v pořadí byla vždy obsazena.
- S1731.** Závodník, který byl diskvalifikován v etapovém závodě, se nesmí účastnit žádné jiné soutěže po dobu trvání tohoto závodu, v opačném případě může být potrestán disciplinární komisí.

Vrácení cen

- S1732.** Osoba nebo subjekt, který podléhá disciplinárnímu rozhodnutí o vrácení ceny, musí vrátit veškeré získané výhody, zejména obdržené peníze a symbolické předměty (medaile, poháry, trikoty atd.) podle pokynů UCI / národní federace.
Cena musí být vrácena do jednoho měsíce pořadateli nebo národní federaci, který ji poté redistribuuje podle změněné klasifikace.
Závodník nebo tým bude mít automaticky pozastavenou činnost, pokud cena nebyla vrácena do jednoho měsíce od oznámení a dokud nebyla splatná částka vrácena.
Předchozí věta se vztahuje také na každého zprostředkovatele nebo příjemce ceny od okamžiku kdy byl požadavek na vrácení ceny uplatněn.

Pozastavení činností souvisejících s cyklistikou

- S1733.** Dočasné zastavení činnosti zbavuje dotyčného práva účastnit se z jakéhokoliv titulu, sportovních aktivit organizovaných v rámci pravidel UCI, kontinentálních konfederací a národních cyklistických federací a jejich různých orgánů nebo přidružených subjektů.
Zastavení činnosti má za následek odnětí licence po dobu zastavení činnosti.
Jakákoli účast držitele licence na cyklistické akci, který má zastavenou činnost je po dobu trvání trestu neplatná a může vést k uložení pokuty podle ustanovení těchto pravidel.
- S1734.** Zastavení činnosti musí být účinné ze sportovního hlediska. Musí být realizováno v období obvyklé sportovní aktivity dotyčné osoby. Za tímto účelem může být datum začátku platnosti stanoveno jinak a zastavení činnosti lze rozdělit do několika různých období.
- S1735.** Při zastavení své činnosti zůstává držitel licence odpovědný za přestupky, kterých se dopustil proti předpisům UCI, kontinentálních konfederací a národních cyklistických federací a nadále podléhá pravomoci jejich disciplinárních orgánů.
- S1736.** Národní cyklistické federace nesmí udělovat a držitel licence nesmí po dobu zastavení své činnosti získat žádnou finanční pomoc nebo jiné výhody související s provozováním jeho sportu.

Trvalý zákaz činností souvisejících s cyklistikou

- S1737.** Dotyčné osobě může být vyloučen trvalý zákaz účastnit se jakýchkoliv činností spadajících do jurisdikce UCI a / nebo národních cyklistických federací.
- S1738.** *Zastavení činnosti včetně definitivního vyloučení držitelů licence ČSC v rámci národních závodů a v působnosti ČSC se řídí podle ustanovení Disciplinárního řádu ČSC. Účast vlastníka licence ČSC, který má zastavenou činnost, v jakékoliv soutěži po dobu trvání trestu je neplatná. Při porušení tohoto ustanovení bude dotyčný potrestán novým zastavením činnosti v délce původního trestu a dále pokutou 5000 Kč.*

Vzdělávací opatření

- S1739.** Vzdělávací opatření mohou být navržena namísto jiných disciplinárních opatření nebo mohou být uplatněna navíc s těmito opatřeními.

Jiná disciplinární opatření

S1740. Disciplinární komise UCI / národní federace může rozhodnout o uložení dalších disciplinárních opatření, která nejsou v tomto oddíle stanovena.

NÁMITKY

- S1741.** Žádné námitky, reklamace nebo protesty proti zjištěným skutečnostem, přestupkům a uplatněním pravidel sborem rozhodčích nebo jednotlivými rozhodčími nebo proti jiným rozhodnutím rozhodčích se nepřipouští.
- S1742.** Sbor rozhodčích je povinen uvést všechny přestupky do „Sdělení sboru rozhodčích“ a do 14 dnů odevzdat příslušnému cyklistickému orgánu všechny podkladové materiály týkající se trestů uložených za přestupky proti pravidlům UCI nebo národní cyklistické federace (odpovídá hlavní rozhodčí).
- S1743.** Námitky týkající se cen nepředaných závodníkům podle rozpisu závodu se předkládají do jednoho měsíce od data konání závodu cyklistickému orgánu, který schválil rozpis závodu.

ODVOLÁNÍ

S1744. Proti rozhodnutím sboru rozhodčích, která se týkají sportovních záležitosti v průběhu mezinárodních závodů na silnici a jejich výsledků, se žádná odvolání nepřipouští. Výjimku tvoří pouze případy, jsou-li podle třídy závodu uděleny za přestupky pokuty přesahující tyto částky:

Tabulka trestů UCI silnice, článek 2.12.007, Sloupec 1: pokuta vyšší než 1 000 CHF

Tabulka trestů UCI silnice, článek 2.12.007, Sloupec 2: pokuta vyšší než 500 CHF.

Tabulka trestů UCI silnice, článek 2.12.007, Sloupec 3: pokuta vyšší než 200 CHF

Pouze v těchto případech se může závodník nebo jiný držitel licence, který nesouhlasí s rozhodnutím sboru rozhodčích, odvolat do 10 dnů k disciplinární komisi UCI.

S1745. *Proti rozhodnutím sboru rozhodčích, která se týkají sportovních záležitosti v průběhu národních závodů na silnici ČSC a jejich výsledků, se žádná odvolání nepřipouští. Výjimku tvoří pouze případy, jsou-li podle kategorie závodníků uděleny za přestupky pokuty přesahující tyto částky:*

Tabulka trestů ČSC silnice, Příloha 3, Sloupec 1: pokuta vyšší než 2000 Kč

Tabulka trestů ČSC silnice, Příloha 3, Sloupec 2: pokuta vyšší než 1000 Kč

Pouze v těchto případech se může závodník nebo jiný držitel licence, který nesouhlasí s rozhodnutím sboru rozhodčích odvolat do 10 dnů k příslušnému svazu, který schvaloval rozpis závodu.

S1746. Podáním odvolání se nepozastavuje výkon uděleného trestu.

PŘESTUPKY A TRESTY V NÁRODNÍCH ZÁVODECH ČSC NA SILNICI

- S1747.** *Tabulka trestů pro národní závody ČSC na silnici uvedená v Příloze 3 těchto pravidel se vztahuje na všechny závodníky a jiné držitele licencí ČSC nebo jiných členských federací UCI, kteří se dopustí přestupků v národních závodech na silnici zařazených do kalendáře ČSC.*
- S1748.** *Tabulka trestů se aplikuje na všechny přestupky v ní uvedené. Za neúmyslný přestupek mladého nezkušeného závodníka může být použito napomenutí místo vyššího trestu.*
- S1749.** *Pokuty uvedené v tabulce jsou vyjádřeny v Kč, v případě platby v jiné měně se provádí přepočítání podle aktuálního kursu ČNB.*
- S1750.** *Finanční pokuty stanovené v tabulce trestů a uložené rozhodčími za přestupky v závodech musí být uvedeny v protokolu „Rozhodnutí sboru rozhodčích“ příslušného závodu jako součást výsledků. Zveřejněním tohoto protokolu sboru rozhodčích nabývají pravomoci všechny jimi uložené tresty s výjimkou trestu zastavení činnosti, který vyhlásí příslušné orgány podle disciplinárního řádu ČSC.*
- S1751.** *Pokuty udělené rozhodčími v národních závodech ČSC na silnici připadají ve prospěch pořadatele závodu.*
- S1752.** *Pořadatel národního závodu ČSC na silnici vystaví na základě zaslání „Rozhodnutí sboru rozhodčích“ fakturu k tíži klubu, ve kterém je příslušný závodník nebo jiný po-
restaný majitel licence registrován.*
- S1753.** *Nezaplacení uložené pokuty ve stanovené lhůtě do 1 měsíce má za následek zastavení činnosti dotyčného podle disciplinárního řádu ČSC.*

§ 18. PŘÍLOHY

PŘÍLOHA 1 - ROZPIS ZÁVODU PRO ZÁVODY NA SILNICI

Každý rozpis závodu na silnici musí obsahovat minimálně tyto údaje:

- Specifická pravidla závodu, ve kterých je uvedeno:
 - zmínka, že závod se řídí pravidly UCI/*pravidly národní cyklistické federace pořadatele*;
 - zmínka, že v případě přestupků bude uplatněna výhradně tabulka trestů UCI/*tabulka trestů národní cyklistické federace pořadatele*;
 - upřesnění, že kromě antidopingové kontroly podle Pravidel antidopingové kontroly UCI může být také provedena antidopingová kontrola podle legislativních předpisů příslušného státu, na jehož území se závod koná;
 - třída závodu a tabulka bodování UCI, která bude pro daný závod aplikována;
 - kategorie závodníků, pro které je závod vypsán;
 - počet závodníků v každém týmu (minimum a maximum);
 - čas otevření kanceláře závodu;
 - místo a čas pro potvrzení startujících, kontroly licencí a výdeje startovních čísel;
 - místo a čas konání porady se sportovními řediteli;
 - přesné místo kanceláře závodu, dopingové kontroly;
 - frekvence, na které bude vysílat rádio-tour;
 - vypsání soutěže s uvedením všech nezbytných informací pro jejich hodnocení (body, rozdělení závodníků ex aequo atd.);
 - seznam cen pro všechny vypsané soutěže;
 - případné bonifikace;
 - časové limity;
 - etapy s dojezdy na vrcholech stoupání (bez aplikace pravidla o nehodě v posledních 3 km);
 - způsob a povinnost účasti na vyhlášení vítězů;
 - způsob převádění časů dosažených při etapách organizovaných jako časovka týmů do celkového pořadí jednotlivců;
 - informace o případné neutrální mechanické pomoci na motocyklu;
 - případné občerstvení při časovkách nebo etapách organizovaných jako časovka a způsob jejich provedení;
 - kritérium pro pořadí startu v časovce nebo prologu – kritérium stanoví pořadí týmů, každý tým si určí pořadí startu svých závodníků.
- Popis tratě závodu nebo jednotlivých etap s profilem (je-li nutný), jejich délka, plánek, občerstvovací úseky, případně okruhy;
- Překážky na trati (železniční přejezdy, tunely, specifická místa);
- Detailní časový rozpis závodu;
- Rychlostní prémie, vrchařské prémie a speciální prémie;
- Plánek a profil (je-li nutný) posledních 3 km;
- Přesné místo startu a cíle závodu nebo etap;
- Seznam nemocnic v blízkosti tratě závodu, u kterých pořadatel zajistil přijetí případně zraněných účastníků závodu;
- Složení sboru rozhodčích;
- Jméno, adresa a telefon ředitele závodu, manažera zodpovědného za bezpečnost závodu, jména a funkce ostatních činných závodníků;
- Organizační schéma bezpečnosti závodu s uvedením detailů o totožnosti, funkcích a kontaktních údajích osob odpovědných za bezpečnost v různých úsecích závodu;
- V rozpisu etapových závodů na silnici, které zahrnují časovky uvést, zda bude případně zakázáno použití speciálních kol pro časovky.

PŘÍLOHA 2 - PORADA SE SPORTOVNÍMI ŘEDITELI PRO ZÁVODY NA SILNICI

Program porady

- 1) **Předseda organizačního výboru** přivítá účastníky
- 2) **Hlavní rozhodčí závodu** provede jmenovitou prezentaci zástupců jednotlivých týmů
- 3) **Zástupce pořadatele** sdělí praktické informace:
 - trať závodu včetně značení
 - radiové spojení - frekvence rádio-tour při závodě
 - časomíra a cílová kamera
 - protokol - vyhlásování vítězů
 - zdravotní péče
 - šatny, umývárny, sprchy
 - ubytování
 - stravování
 - převoz bagáže
- 4) **Zástupce pořadatele** upozorní:
 - na obtížné úseky trati a způsob jejich značení (žlutými praporky)
 - pořadí startu při prologu je-li určeno pořadatelem
 - zajištění mechanické pomoci z neutrálních vozů
- 5) **Hlavní rozhodčí závodu** představí:
 - členy rozhodčího sboru
 - technického delegáta UCI (je-li jmenován)
 - antidopingového komisaře (je-li jmenován)
- 6) **Hlavní rozhodčí závodu:**
 - a) uvede, podle jakých pravidel se bude závod řídit, zvláště jeho specifická pravidla;
 - b) upozorní na nejdůležitější ustanovení pravidel, zejména:
 - bonifikace
 - časové limity
 - penalizace za přestupky
 - občerstvení při závodě
 - železniční přejezdy
 - způsob předávání částí výstroje v průběhu závodu
 - c) připomene disciplínu při závodě a v cíli závodu, zásady provádění mechanické pomoci při defektu a pádu závodníků
 - zákaz jízdy závodníků v závěsu vozidel a držení se vozidel
 - povinnost prioritně umožnit průjezd vozidel zajišťujících bezpečnost
 - žádat o povolení předjetí u rozhodčích
 - respektování instrukcí daných pořadatelem pro vyhlášení vítězů a pravidel o reklamě.
- 7) **Antidopingový komisař** připomene:
 - pravidla pro antidopingovou kontrolu
 - povinnost závodníka přesvědčit se zda je určen ke kontrole
 - povinnost dostavit se ke kontrole s licencí
 - přesné místo provádění kontroly
 - funkce chaperons
- 8) **Hlavní rozhodčí závodu** řídí diskuzi a spolu se zástupcem pořadatele a případně technickým delegátem UCI reaguje na dotazy a připomínky
- 9) **Hlavní rozhodčí závodu** provede losování pořadí mechanických vozů (je-li to nutné)
- 10) **Hlavní rozhodčí závodu** provede závěr porady

PŘÍLOHA 3 - TABULKA TRESTŮ PRO NÁRODNÍ ZÁVODY ČSC NA SILNICI

PŘESTUPEK	SANKCE		
	KATEGORIE Muži – Ženy - Junioři	KATEGORIE Žáci – Kadeti – Kadetky	
1. Procedury na startu závodu, u cíli závodu a při vyhlášení vítězů / oficiálních ceremoních			
1.1	Nepředložení licence případně její plnohodnotné kopie	200 a případně zákaz startu	100 a případně zákaz startu
1.2	Nenastoupení k závodu bez řádné omluvy je-li potvrzen start a vydáno startovní číslo	200	100
1.3	Start bez podepsání startovní listiny, nedodržení pořadí nebo harmonogramu podpisu startovní listiny nebo prezentace týmu	<u>Závodník</u> : 200 a odebrání 2 bodů z klasifikace celoroční soutěže ČSC pro každého dotyčného závodníka <u>Sportovní ředitel</u> : 200 (bez ohledu na to, kolika jezdců týmu se to týká)	<u>Závodník</u> : 100 <u>Sportovní ředitel</u> : 100 (bez ohledu na to, kolika jezdců týmu se to týká)
	Kromě výše uvedených ustanovení může sbor rozhodčích ve vážných případech, při získání výhody, v případě opakovaných přestupků nebo v případě přitěžujících okolností, rozhodnout o vyloučení ze závodu nebo diskvalifikaci závodníka.		
1.4	Start v závodě, který nebyl zapsán do národního nebo mezinárodní kalendáře	1000 a zastavení činnosti 1 měsíc	500 a zastavení činnosti 1 měsíc
1.5	Neúčast na vyhlášení vítězů / oficiálních ceremoních (včetně tiskové konference atd.) nebo do 10 minut od příjezdu dotyčného závodníka do cíle	<u>Závodník</u> : 1000 a neudělení získaných cen a bodů do klasifikace celoroční soutěže ČSC získaných v daném závodě nebo etapě <u>Sportovní ředitel</u> : 1000 (bez ohledu na to, kolika jezdců týmu se to týká)	<u>Závodník</u> : 500 a neudělení získaných cen a bodů do klasifikace celoroční soutěže ČSC získaných v daném závodě nebo etapě <u>Sportovní ředitel</u> : 500 (bez ohledu na to, kolika jezdců týmu se to týká)
1.6	Neregulérní úbor při vyhlášení vítězů / protokolárních povinnostech	<u>Závodník</u> : 400 <u>Sportovní ředitel</u> : 400 (bez ohledu na to, kolika jezdců týmu se to týká)	<u>Závodník</u> : 200 <u>Sportovní ředitel</u> : 200 (bez ohledu na to, kolika jezdců týmu se to týká)
1.7	Přejetí cílové čáry závodníkem, který vzdal závod nebo byl ze závodu vyloučen s upevněným závodovým nebo rámovým startovním číslem	<u>Závodník</u> : 800	<u>Závodník</u> : 400
1.8	Opakované přejetí cílové čáry ve směru dojezdu závodu s upevněným závodovým nebo rámovým startovním číslem	<u>Závodník</u> : 200	<u>Závodník</u> : 100
2. Technika a inovace			
2.1	Prezentace na startu závodu nebo etapy s kolem, které nevyhovuje pravidlům (včetně omezení převodů)	<u>Závodník</u> : Zákaz startu	<u>Závodník</u> : Zákaz startu
2.2	Použití kola, které nevyhovuje pravidlům (včetně omezení převodů)	<u>Závodník</u> : Vyloučení ze závodu nebo diskvalifikace <u>Tým</u> : 1000	<u>Závodník</u> : Vyloučení ze závodu nebo diskvalifikace <u>Tým</u> : 500
2.3	Použití nebo přítomnost kola, které není v souladu s článkem S0421 / S1711 (technologický podvod)	<u>Závodník</u> : Vyloučení ze závodu nebo diskvalifikace <u>Tým</u> : Vyloučení ze závodu nebo diskvalifikace	<u>Závodník</u> : Vyloučení ze závodu nebo diskvalifikace <u>Tým</u> : Vyloučení ze závodu nebo diskvalifikace
2.4	Použití nedovolených komunikačních prostředků závodníkem	<u>Závodník</u> : Zákaz startu, vyloučení ze závodu nebo diskvalifikace <u>Sportovní ředitel</u> : Vyloučení ze závodu <u>Týmové vozidlo</u> : Vyloučení ze závodu	<u>Závodník</u> : Zákaz startu, vyloučení ze závodu nebo diskvalifikace <u>Sportovní ředitel</u> : Vyloučení ze závodu <u>Týmové vozidlo</u> : Vyloučení ze závodu

2.5	Použití technické novinky, inovativního technického vybavení nebo oblečení, které ještě UCI neschválila	<u>Závodník</u> : Zákaz startu, vyloučení ze závodu nebo diskvalifikace	<u>Závodník</u> : Zákaz startu, vyloučení ze závodu nebo diskvalifikace
2.6	Vyhýbání se, odmítnutí nebo znemožnění kontroly materiálů	<u>Závodník</u> : Vyloučení ze závodu nebo diskvalifikace <u>Jiný člen týmu</u> : Vyloučení ze závodu	<u>Závodník</u> : Vyloučení ze závodu nebo diskvalifikace <u>Jiný člen týmu</u> : Vyloučení ze závodu
2.7	Použití zakázaného palubního technologického zařízení	<u>Závodník</u> : Vyloučení ze závodu nebo diskvalifikace <u>Jiný člen týmu</u> : Vyloučení ze závodu	<u>Závodník</u> : Vyloučení ze závodu nebo diskvalifikace <u>Jiný člen týmu</u> : Vyloučení ze závodu
3. Sportovní úbor a identifikace závodníků			
3.1	Nenošení trikotu nebo kombinézy vedoucího závodníka soutěže nebo rozlišovacího znaku	<u>Závodník</u> : 200 a zákaz startu, vyloučení ze závodu nebo diskvalifikace	<u>Závodník</u> : 100 a zákaz startu, vyloučení ze závodu nebo diskvalifikace
3.2	Použití úboru v rozporu s pravidly (design, barvy, grafika)	<u>Závodník</u> : Zákaz startu, vyloučení ze závodu nebo diskvalifikace	<u>Závodník</u> : Zákaz startu, vyloučení ze závodu nebo diskvalifikace
3.3	Závodník na startu bez povinné ochranné přílby	<u>Závodník</u> : Zákaz startu	<u>Závodník</u> : Zákaz startu
3.4	Závodník sejmul povinnou ochranu přílbu během závodu	<u>Závodník</u> : 200 a vyloučení ze závodu nebo diskvalifikace	<u>Závodník</u> : 100 a vyloučení ze závodu nebo diskvalifikace
3.5 Identifikace závodníků			
3.5.1	Startovní číslo reprodukované na jiném základě než je poskytnuté pořadatelem	<u>Závodník</u> : Zákaz startu	<u>Závodník</u> : Zákaz startu
3.5.2	Identifikační číslo (zádové nebo rámové číslo) chybí, je překryté, upravené, umístěné v rozporu s pravidly nebo nečitelné	<u>Závodník</u> : 1. přestupek: 200 2. přestupek: 400 3. přestupek: 800 <u>Sportovní ředitel</u> : 200 za každého dotyčného závodníka	<u>Závodník</u> : 1. přestupek: 100 2. přestupek: 200 3. přestupek: 400 <u>Sportovní ředitel</u> : 100 za každého dotyčného závodníka
3.5.3	Vyhýbání se, odmítnutí nebo znemožnění instalace nebo vyřazení časového nebo lokalizačního zařízení	<u>Závodník</u> : Zákaz startu, vyloučení ze závodu nebo diskvalifikace <u>Jiný člen týmu</u> : Vyloučení ze závodu	<u>Závodník</u> : Zákaz startu, vyloučení ze závodu nebo diskvalifikace <u>Jiný člen týmu</u> : Vyloučení ze závodu
3.6	Nepředání závodního čísla rozhodčímu nebo do sběrného vozu nebo neinformování rozhodčího nebo sběrného vozu o vzdání závodu	<u>Závodník</u> : 200 <u>Sportovní ředitel</u> : 200 za každého dotyčného závodníka	<u>Závodník</u> : 100 <u>Sportovní ředitel</u> : 100 za každého dotyčného závodníka
3.7	Neregulérní převzetí nebo předání oblečení	<u>Závodník</u> : 200 <u>Sportovní ředitel</u> : 400	<u>Závodník</u> : 100 <u>Sportovní ředitel</u> : 200
3.8	Pláštěnka v rozporu s pravidly (design odlišný od standardního trikotu týmu nebo z neprůhledného materiálu) nebo na pláštěnce není uvedený název týmu	<u>Závodník</u> : Napomenutí <u>Tým</u> : Napomenutí	<u>Závodník</u> : Napomenutí <u>Tým</u> : Napomenutí
3.9	Nejednotný sportovní úbor u členů téhož družstva (dres, kraťasy, pláštěnka)	<u>Závodník</u> : Napomenutí <u>Tým</u> : Napomenutí	<u>Závodník</u> : Napomenutí <u>Tým</u> : Napomenutí
4. Neregulérní pomoc, opravy nebo občerstvení			
4.1 Neregulérní materiálová pomoc závodníkovi jiného týmu			
4.1.1	Jednodenní závody	<u>Závodník</u> : 400 a vyloučení ze závodu nebo diskvalifikace dotyčných závodníků	<u>Závodník</u> : 200 a vyloučení ze závodu nebo diskvalifikace dotyčných závodníků

4.1.2	Etapové závody	Závodník: 1. přestupek: 200 a 2 minuty penalizace 2. přestupek: 400 a 5 minut penalizace 3. přestupek: 400 a 10 minut penalizace 4. přestupek: 400 a vyloučení ze závodu Jiný držitel licence: 400	Závodník: 1. přestupek: 100 a 2 minuty penalizace 2. přestupek: 200 a 5 minut penalizace 3. přestupek: 200 a 10 minut penalizace 4. přestupek: 200 a vyloučení ze závodu Jiný držitel licence: 200
4.2 Stíhání za ruce za současného postrčení závodníka vpřed			
4.2.1 Mezi závodníky téhož týmu			
4.2.1.1	Jednodenní závody	Závodník: 400 za každý přestupek dotyčným závodní- kům	Závodník: 200 za každý přestupek dotyčným závodní- kům
Kromě výše uvedených ustanovení může sbor rozhodčích v případě přestupku v závěru závodu dotyčného závodníka (závodníky) vyloučit ze závodu nebo diskvalifikovat			
4.2.1.2	Etapové závody	Závodník: 400 a penalizace 10'' a 20%** bodů do bodovací a vrchařské soutěže za každý přestupek dotyčného závodníka	Závodník: 200 a penalizace 10'' a 20%** bodů do bodovací a vrchařské soutěže za každý přestupek dotyčného závodníka
Kromě výše uvedených ustanovení může sbor rozhodčích v případě přestupku v posledním kilometru etapy dotyčného závodníka (závodníky) navíc sankcionovat dodatečnou penalizací ve výši 20'' a 80%** bodů do bodovací a vrchařské soutěže a přefazením závodníka (závodníků) na poslední místo v jeho (jejich) skupině			
4.2.2	Mezi členy různých týmů	Závodník: 400 a vyloučení ze závodu nebo diskvalifikace dotyčných závodníků	Závodník: 200 a vyloučení ze závodu nebo diskvalifikace dotyčných závodníků
4.3 Odstřikávání od vozidel, motocyklů, závodníků; tlačením mezi závodníky; prodloužené (á) nebo opakované (á) tlačením divákem /diváky			
4.3.1	Jednodenní závody	Závodník (ci): 200 za každý přestupek	Závodník (ci): 100 za každý přestupek
4.3.2	Etapové závody	Závodník (ci): 200 a penalizace 10'' a 20%** bodů do bodovací a vrchařské soutěže za každý přestupek	Závodník (ci): 100 a penalizace 10'' a 20%** bodů do bodovací a vrchařské soutěže za každý přestupek
4.4 Nepovolená vzájemná pomoc během závodu na okruhu nebo při dojezdu na okruhu (závodníci na různém kilometru závodu)			
4.4.1	Jednodenní závody	Závodník: 400 / dotyčného závodníka a vyloučení ze závodu nebo diskvalifikace dotyčných závodníků	Závodník: 200 / dotyčného závodníka a vyloučení ze závodu nebo diskvalifikace dotyčných závodníků
4.4.2	Etapové závody	Závodník: 400 / dotyčného závodníka a přefazení dotyčných závodníků na poslední místo etapy	Závodník: 200 / dotyčného závodníka a přefazení dotyčných závodníků na poslední místo etapy
Kromě výše uvedených ustanovení může sbor rozhodčích ve vážných případech, při získání výhody, v případě opakovaných přestupků nebo v případě přitěžujících okolností, rozhodnout o vyloučení ze závodu nebo diskvalifikaci dotyčných závodníků.			
4.5	Závodník nedokončil závod výhradně svými vlastními silami nebo bez pomoci kohokoli	Závodník: 400 a vyloučení ze závodu nebo diskvalifikace a penalizace 20 bodů do klasifikace celoroční soutěže ČSC	Závodník: 200 a vyloučení ze závodu nebo diskvalifikace a penalizace 20 bodů do klasifikace celoroční soutěže ČSC

4.6	Závodník, který se drží jedoucího vozidla svého týmu nebo jiného týmu nebo jakéhokoli jiného motorového vozidla nebo je tlačeny / taženy / drženy osobou v jedoucím vozidle nebo mechanický zásah na kole závodníka z jedoucího vozidla	<u>Závodník:</u> 400 a vyloučení ze závodu nebo diskvalifikace a penalizace 25 bodů do klasifikace celoroční soutěže ČSC <u>Řidič vozidla:</u> 400 a vyloučení <u>Sportovní ředitel odpovědný za vozidlo:</u> 400 a vyloučení <u>Jiný zúčastněný držitel licence:</u> 400 a vyloučení <u>Jiná zúčastněná osoba:</u> vyloučení <u>Vozidlo:</u> Vyloučení vozidla do konce závodu bez možnosti náhrady	<u>Závodník:</u> 200 a vyloučení ze závodu nebo diskvalifikace a penalizace 25 bodů do klasifikace celoroční soutěže ČSC <u>Řidič vozidla:</u> 200 a vyloučení <u>Sportovní ředitel odpovědný za vozidlo:</u> 200 a vyloučení <u>Jiný zúčastněný držitel licence:</u> 200 a vyloučení <u>Jiná zúčastněná osoba:</u> vyloučení <u>Vozidlo:</u> Vyloučení vozidla do konce závodu bez možnosti náhrady
4.7 Jízda v závěsu za vozidlem nebo využití jízdy v zóně vzdušného proudu vozidla			
4.7.1	Jednodenní závody	<u>Závodník:</u> 1. přestupek: 200 2. přestupek: 400 <u>Řidič:</u> 1. přestupek: Napomenutí 2. přestupek: 400 <u>Sportovní ředitel odpovědný za vozidlo:</u> 1. přestupek: Napomenutí 2. přestupek: 400	<u>Závodník:</u> 1. přestupek: 100 2. přestupek: 200 <u>Řidič:</u> 1. přestupek: Napomenutí 2. přestupek: 200 <u>Sportovní ředitel odpovědný za vozidlo:</u> 1. přestupek: Napomenutí 2. přestupek: 200
Kromě výše uvedených ustanovení může sbor rozhodčích ve vážných případech, v případě opakovaných přestupků nebo v případě přitěžujících okolností, rozhodnout o vyloučení ze závodu nebo diskvalifikaci závodníka a /nebo jiného držitele licence.			
4.7.2	Etapové závody	<u>Závodník:</u> 200 a penalizace 20%** bodů do bodovací a vrchařské soutěže a 20'' až 5' za každý přestupek <u>Řidič:</u> 400 <u>Sportovní ředitel odpovědný za vozidlo:</u> 400	<u>Závodník:</u> 100 a penalizace 20%** bodů do bodovací a vrchařské soutěže a 20'' až 5' za každý přestupek <u>Řidič:</u> 200 <u>Sportovní ředitel odpovědný za vozidlo:</u> 200
Kromě výše uvedených ustanovení může sbor rozhodčích ve vážných případech, při získání výhody, v případě opakovaných přestupků nebo v případě přitěžujících okolností, rozhodnout o vyloučení ze závodu nebo diskvalifikaci dotyčných závodníků.			
4.8	Výměna kola jinak než z týmových vozů, neutrálního servisu nebo koncového vozu nebo mimo speciálně povolené zóny.	<u>Závodník:</u> 400 a vyloučení ze závodu nebo diskvalifikace	
4.9	Člen osádky doprovodného vozu se vyklání z vozu nebo drží připravený materiál mimo vůz	<u>Řidič:</u> 400 <u>Sportovní ředitel odpovědný za vozidlo:</u> 1. přestupek: 800 2. přestupek: 2000 3. přestupek: 2000 a vyloučení ze závodu <u>Jiný zúčastněný držitel licence:</u> 1. přestupek: 400 2. přestupek: 800 3. přestupek: 2000 a vyloučení ze závodu	<u>Řidič:</u> 200 <u>Sportovní ředitel odpovědný za vozidlo:</u> 1. přestupek: 400 2. přestupek: 1000 3. přestupek: 1000 a vyloučení ze závodu <u>Jiný zúčastněný držitel licence:</u> 1. přestupek: 200 2. přestupek: 400 3. přestupek: 1000 a vyloučení ze závodu
4.10 Nedovolené občerstvení			
4.10.1	Jednodenní závody, v prvních 30 km	<u>Závodník:</u> 200 <u>Jiný držitel licence:</u> 600	<u>Závodník:</u> 100 <u>Jiný držitel licence:</u> 300
4.10.2	Jednodenní závody, v posledních 20 km	<u>Závodník:</u> 200 <u>Jiný držitel licence:</u> 600	<u>Závodník:</u> 100 <u>Jiný držitel licence:</u> 300

4.10.3	Etapové závody, v prvních 30 km	<u>Závodník:</u> 200 <u>Jiný držitel licence:</u> 600	<u>Závodník:</u> 100 <u>Jiný držitel licence:</u> 300
4.10.4	Etapové závody, v posledních 20 km	<u>Závodník:</u> 200 a 20'' penalizace za každý přeš- tek <u>Jiný držitel licence:</u> 600	<u>Závodník:</u> 100 a 20'' penalizace za každý přeš- tek <u>Jiný držitel licence:</u> 300
4.10.5	Etapové závody, počínaje 3. přestupkem (ve stejném závode)	<u>Závodník:</u> 600 <u>Jiný držitel licence:</u> 600	<u>Závodník:</u> 300 <u>Jiný držitel licence:</u> 300
4.11	Neregulární občerstvení („přilepený bidon“ na krátkou vzdálenost, občerstvení mimo stanovenou zónu	<u>Závodník:</u> 200 <u>Jiný držitel licence:</u> 200	<u>Závodník:</u> 100 <u>Jiný držitel licence:</u> 100
5. Průběžné sprinty a závěrečný sprint			
5.1	Vychýlení se ze zvoleného koridoru a tím bránit nebo ohrozit jiného závodníka a neregulární sprint (zejména tahání trikotu nebo sedla jiného závodníka, zastrašování nebo hrozby, úder hlavou, kolennem, loktem, ramenem nebo rukou atd.).		
5.1.1	Jednodenní závody	<u>Závodník:</u> 400 a přeřazení na poslední místo v jeho skupině	<u>Závodník:</u> 200 a přeřazení na poslední místo v jeho skupině
	Kromě výše uvedených ustanovení může sbor rozhodčích ve vážných případech a/nebo při získání výhody a/nebo při opakovaných přestupcích a/nebo v případě přitěžujících okolností, rozhodnout o vyloučení ze závodu nebo diskvalifikaci závodníka		
5.1.2	Etapové závody	<u>Závodník:</u> 1. přeštek: 400 a penalizace 25%** bodů do bodovací a/nebo vrchařské soutěže (1) a přeřazení na poslední místo v jeho skupině 2. přeštek: 400 a penalizace 100%** bodů do bodovací a/nebo vrchařské soutěže (1) a přeřazení na poslední místo v jeho skupině 3. přeštek: 800 a vyloučení ze závodu nebo diskvalifikace	<u>Závodník:</u> 1. přeštek: 200 a penalizace 25%** bodů do bodovací a/nebo vrchařské soutěže (1) a přeřazení na poslední místo v jeho skupině 2. přeštek: 200 a penalizace 100%** bodů do bodovací a/nebo vrchařské soutěže (1) a přeřazení na poslední místo v jeho skupině 3. přeštek: 400 a vyloučení ze závodu nebo diskvalifikace
	<i>(1) v případě přestupku při sprintu, ve kterém se udělují body do bodovací soutěže a / nebo při sprintu, ve kterém se udělují body do vrchařské soutěže</i>		
6. Pohyb vozidel (automobilů a motocyklů) a závodníků při závode			
6.1	Obstrukce závodníka nebo vozidla za účelem zpomalení nebo zabránit postupu vpřed jiného závodníka nebo vozidla.		
6.1.1	Jednodenní závody	<u>Závodník:</u> 400 a vyloučení ze závodu nebo diskvalifikace <u>Jiný držitel licence:</u> 800 a vyloučení	<u>Závodník:</u> 200 a vyloučení ze závodu nebo diskvalifikace <u>Jiný držitel licence:</u> 400 a vyloučení
6.1.2	Etapové závody	<u>Závodník:</u> 1. přeštek: 200 a penalizace 10'' a 20%*** bodů do bodovací a vrchařské soutěže 2. přeštek: 400 a vyloučení ze závodu nebo diskvalifikace Přeštek v posledním kilometru: 400 a penalizace 30'' a 50%** bodů do bodovací a vrchařské soutěže a přeřazení na poslední místo etapy Přeštek v poslední etapě: 400 a vyloučení ze závodu nebo diskvalifikace	<u>Závodník:</u> 1. přeštek: 100 a penalizace 10'' a 20%*** bodů do bodovací a vrchařské soutěže 2. přeštek: 400 a vyloučení ze závodu nebo diskvalifikace Přeštek v posledním kilometru: 200 a penalizace 30'' a 50%** bodů do bodovací a vrchařské soutěže a přeřazení na poslední místo etapy Přeštek v poslední etapě: 200 a vyloučení ze závodu nebo diskvalifikace

		Přestupek vůči závodníkovi, který figuruje v některé klasifikaci mezi prvními 10: 400 a vyloučení ze závodu nebo diskvalifikace <u>Jiný držitel licence:</u> 800 za každý přestupek	Přestupek vůči závodníkovi, který figuruje v některé klasifikaci mezi prvními 10: 200 a vyloučení ze závodu nebo diskvalifikace <u>Jiný držitel licence:</u> 800 za každý přestupek
6.2	Postřikování závodníka z jedoucího vozidla	<u>Ridič:</u> 100 za každý přestupek <u>Sportovní ředitel odpovědný za vozidlo:</u> 100 za každý přestupek	<u>Ridič:</u> 50 za každý přestupek <u>Sportovní ředitel odpovědný za vozidlo:</u> 50 za každý přestupek
6.3	Porušení ustanovení pravidel nebo instrukcí týkajících se pohybu vozidel při závodě nebo nerespektování pokynů rozhodčích a/nebo pořadatele	<u>Ridič:</u> 400 <u>Sportovní ředitel odpovědný za vozidlo:</u> 400 <u>Vozidlo týmu:</u> Přefazení v konvoji vozidel nebo vyloučení pro jednu nebo více etap nebo definitivní vyloučení <u>Jiné vozidlo:</u> vyloučení pro jednu nebo více etap nebo definitivní vyloučení	<u>Ridič:</u> 200 <u>Sportovní ředitel odpovědný za vozidlo:</u> 200 <u>Vozidlo týmu:</u> Přefazení v konvoji vozidel nebo vyloučení pro jednu nebo více etap nebo definitivní vyloučení <u>Jiné vozidlo:</u> vyloučení pro jednu nebo více etap nebo definitivní vyloučení
Kromě výše uvedených ustanovení může sbor rozhodčích ve vážných případech, při získání výhody, při opakovaných přestupcích nebo v případě přitěžujících okolností, rozhodnout o vyloučení držitele licence ze závodu			
6.4	Interview závodníka v průběhu závodu	<u>Ridič médií:</u> 400 a vyloučení <u>Reportér:</u> Vyloučení <u>Vozidlo médií:</u> Vyloučení	<u>Ridič médií:</u> 200 a vyloučení <u>Reportér:</u> Vyloučení <u>Vozidlo médií:</u> Vyloučení
6.5	Interview sportovního ředitele poskytnutý v posledních 10 kilometrech závodu nebo vedený z automobilu	<u>Sportovní ředitel:</u> 400 <u>Ridič médií:</u> Vyloučení <u>Reportér:</u> Vyloučení <u>Vozidlo médií:</u> Vyloučení	<u>Sportovní ředitel:</u> 200 <u>Ridič médií:</u> Vyloučení <u>Reportér:</u> Vyloučení <u>Vozidlo médií:</u> Vyloučení
7. Neregulární chování, zejména za účelem získání sportovní výhody pro tým nebo závodníka nebo nebezpečné chování			
7.1	Odhýlení se z tratě závodu se získáním výhody, pokus nechat se klasifikovat bez absolvování celé tratě	<u>Závodník:</u> 400 a vyloučení ze závodu nebo diskvalifikace a penalizace 20 bodů do klasifikace celoroční soutěže ČSC	<u>Závodník:</u> 200 a vyloučení ze závodu nebo diskvalifikace a penalizace 20 bodů do klasifikace celoroční soutěže ČSC
7.2	Pokračování v závodě po předchozím převozu v autě nebo na motocyklu	<u>Závodník:</u> 400 a vyloučení ze závodu nebo diskvalifikace a penalizace 20 bodů do klasifikace celoroční soutěže ČSC <u>Ridič vozidla:</u> 400 <u>Sportovní ředitel odpovědný za vozidlo:</u> 400 <u>Vozidlo týmu:</u> Jednodenní závody: Vyloučení Etapové závody: Vyloučení pro jednu nebo více etap nebo definitivní vyloučení <u>Jiné vozidlo:</u> Jednodenní závody: Vyloučení Etapové závody: Vyloučení	<u>Závodník:</u> 200 a vyloučení ze závodu nebo diskvalifikace a penalizace 20 bodů do klasifikace celoroční soutěže ČSC <u>Ridič vozidla:</u> 200 <u>Sportovní ředitel odpovědný za vozidlo:</u> 200 <u>Vozidlo týmu:</u> Jednodenní závody: Vyloučení Etapové závody: Vyloučení pro jednu nebo více etap nebo definitivní vyloučení <u>Jiné vozidlo:</u> Jednodenní závody: Vyloučení Etapové závody: Vyloučení

		pro jednu nebo více etap nebo definitivní vyloučení	pro jednu nebo více etap nebo definitivní vyloučení
7.3	Organizované akce a jednání s cílem zabránit vyloučení ze závodu	<u>Závodník:</u> 400 a vyloučení ze závodu nebo diskvalifikace a penalizace 20 bodů do klasifikace celoroční soutěže ČSC	<u>Závodník:</u> 200 a vyloučení ze závodu nebo diskvalifikace a penalizace 20 bodů do klasifikace celoroční soutěže ČSC
7.4	Závodník odmítá opustit závod poté, co byl rozhodčím ze závodu vyloučen	<u>Závodník:</u> 400 a penalizace 25 bodů do klasifikace celoroční soutěže ČSC	<u>Závodník:</u> 200 a penalizace 25 bodů do klasifikace celoroční soutěže ČSC
7.5	Závodník absolvoval část tratě pěšky bez svého kola nebo překročil cílovou čáru pěšky bez svého kola	<u>Závodník:</u> 400 a vyloučení ze závodu nebo diskvalifikace	<u>Závodník:</u> 200 a vyloučení ze závodu nebo diskvalifikace
7.6	Používání / využívání chodníků, cest nebo cyklotras, které nejsou součástí tratě závodu	<u>Závodník:</u> 200 - 400* a penalizace 5 bodů do klasifikace celoroční soutěže ČSC Kromě toho, pro etapové závody, penalizace 20´ a 80%** bodů do bodovací a vrchašské soutěže	<u>Závodník:</u> 100 - 200* a penalizace 5 bodů do klasifikace celoroční soutěže ČSC Kromě toho, pro etapové závody, penalizace 20´ a 80%** bodů do bodovací a vrchašské soutěže
Kromě výše uvedených ustanovení může sbor rozhodčích ve vážných případech, při získání výhody, při opakovaných přestupcích nebo v případě přitěžujících okolností, rozhodnout o přefazeni na poslední místo etapy, vyloučení ze závodu nebo diskvalifikaci závodníka			
7.7	Překonání uzavřeného úrovnového železničního přejezdu nebo přejezdu v procesu jeho uzavírání (vizuální a / nebo zvukové signály jsou aktivní)	<u>Závodník:</u> 800 a penalizace 10 bodů do klasifikace celoroční soutěže ČSC a vyloučení ze závodu nebo diskvalifikace	<u>Závodník:</u> 400 a penalizace 10 bodů do klasifikace celoroční soutěže ČSC a vyloučení ze závodu nebo diskvalifikace
7.8 Podvod, pokus o podvod, tajná dohoda mezi závodníky různých týmů nebo jiným držitelem licence nebo komplicem			
7.8.1	Jednodenní závody	<u>Závodník:</u> 400 a vyloučení ze závodu nebo diskvalifikace každého dotyčného závodníka <u>Jiný držitel licence:</u> 400 a vyloučení	<u>Závodník:</u> 200 a vyloučení ze závodu nebo diskvalifikace každého dotyčného závodníka <u>Jiný držitel licence:</u> 200 a vyloučení
7.8.2	Etapové závody	<u>Závodník:</u> 400 a penalizace 10´ a 100%** bodů do bodovací a vrchašské soutěže každému dotyčnému závodníkovi <u>Jiný držitel licence:</u> 400	<u>Závodník:</u> 200 a penalizace 10´ a 100%** bodů do bodovací a vrchašské soutěže každému dotyčnému závodníkovi <u>Jiný držitel licence:</u> 200
Kromě výše uvedených ustanovení může sbor rozhodčích ve vážných případech, při získání výhody, při opakovaných přestupcích nebo v případě přitěžujících okolností, rozhodnout o vyloučení ze závodu nebo diskvalifikaci závodníka a/nebo vyloučení jiného držitele licence			
7.9	Použití nevyhovující pozice nebo opěrného bodu na kole, které představují nebezpečí pro závodníka nebo jeho soupeře.	<u>Závodník:</u> 800 a penalizace 10 bodů do klasifikace celoroční soutěže ČSC a vyloučení ze závodu nebo diskvalifikace	<u>Závodník:</u> 400 a penalizace 10 bodů do klasifikace celoroční soutěže ČSC a vyloučení ze závodu nebo diskvalifikace
8. Nerespektování pokynů, nesprávné, nebezpečné nebo násilné chování, poškození životního prostředí a poškození image sportu			
8.1	Nerespektování pokynů pořadatele nebo rozhodčích	<u>Závodník:</u> 200 - 400* <u>Jiný držitel licence:</u> 200 - 800*	<u>Závodník:</u> 100 - 200* <u>Jiný držitel licence:</u> 100 - 400*

8.2 Násilné činy, zastrahování, urážky, hrozby, nesprávné chování (tahání trikotu, sedla jiného závodníka, úder přilbou, kolenem, loktem, ramenem, nohou nebo rukou atd.) nebo neslušné chování nebo chování, které ohrožuje ostatní			
8.2.1	Mezi závodníky nebo vůči závodníkovi	<u>Závodník:</u> 200 - 2000* za každý přestupek a penalizace 10 až 25 bodů do klasifikace celoroční soutěže ČSC <u>Jiný držitel licence:</u> 2000	<u>Závodník:</u> 100 - 1000* za každý přestupek a penalizace 10 až 25 bodů do klasifikace celoroční soutěže ČSC <u>Jiný držitel licence:</u> 1000
Kromě výše uvedených ustanovení může sbor rozhodčích ve vážných případech, při získání výhody, při opakovaných přestupcích nebo v případě přitěžujících okolností, rozhodnout o vyloučení ze závodu nebo diskvalifikaci závodníka a vyloučení jiného držitele licence			
8.2.2	Vůči jakékoli jiné osobě (včetně diváků)	<u>Závodník:</u> 200 - 2000* za každý přestupek a penalizace 10 až 25 bodů do klasifikace celoroční soutěže ČSC <u>Jiný držitel licence:</u> 4000	<u>Závodník:</u> 100 - 1000* za každý přestupek a penalizace 10 až 25 bodů do klasifikace celoroční soutěže ČSC <u>Jiný držitel licence:</u> 2000
Kromě výše uvedených ustanovení může sbor rozhodčích ve vážných případech, při získání výhody, při opakovaných přestupcích nebo v případě přitěžujících okolností, rozhodnout o vyloučení ze závodu nebo diskvalifikaci závodníka a vyloučení jiného držitele licence			
8.3	Závodník nebo člen týmu se zbavuje odpadu nebo jakéhokoli jiného předmětu mimo odpadkové zóny nebo jej nevrací pořadateli nebo týmu nebo neshromažďuje jemu svěřené odpadky nebo je hodí divákům. Zbavování se odpadu nebo jiného předmětu hozením nebezpečným nebo neopatrným způsobem nebo do publika (příklady: bidon nebo jiné předměty, které skáčou nebo zůstávají na silnici, jsou hozeny přímo nebo nadměrnou silou na diváka, hození, které způsobí nebezpečný manévř závodníka nebo vozidla, hození, které způsobí, že se divák přesunul na silnici)	<u>Závodník nebo jakýkoli jiný držitel licence:</u> (bodová penalizace se vztahuje pouze na závodníka) <u>Pro jednodenní závody</u> 1. přestupek: 400 a 5 bodů do klasifikace celoroční soutěže ČSC 2. přestupek 800 a 10 bodů do klasifikace celoroční soutěže ČSC a vyloučení ze závodu nebo diskvalifikace <u>Pro etapové závody</u> 1. přestupek 400 a 5 bodů do klasifikace celoroční soutěže ČSC 2. přestupek: 800 a 10 bodů do klasifikace celoroční soutěže ČSC a penalizace 1' 3. přestupek: 1500 a 25 bodů do klasifikace celoroční soutěže ČSC a vyloučení ze závodu nebo diskvalifikace	<u>Závodník nebo jakýkoli jiný držitel licence:</u> (bodová penalizace se vztahuje pouze na závodníka) <u>Pro jednodenní závody</u> 1. přestupek: 200 a 5 bodů do klasifikace celoroční soutěže ČSC 2. přestupek 400 a 10 bodů do klasifikace celoroční soutěže ČSC a vyloučení ze závodu nebo diskvalifikace <u>Pro etapové závody</u> 1. přestupek 200 a 5 bodů do klasifikace celoroční soutěže ČSC 2. přestupek: 400 a 10 bodů do klasifikace celoroční soutěže ČSC a penalizace 1' 3. přestupek: 800 a 25 bodů do klasifikace celoroční soutěže ČSC a vyloučení ze závodu nebo diskvalifikace
<u>Poznámka:</u> Pokud nemůže být držitel licence konkrétně identifikován, finanční sankce se aplikuje na tým			
8.4	Nošení, používání nebo házení skleněného předmětu	<u>Každý držitel licence:</u> 200 a vyloučení	<u>Každý držitel licence:</u> 100 a vyloučení
8.5	Nevhodné nebo nemístné chování (zejména svlékání se nebo močení na veřejnosti na startu, v cíli nebo během závodu)	<u>Závodník nebo jakýkoli jiný držitel licence:</u> 1. přestupek: 200 Další přestupky: 400	<u>Závodník nebo jakýkoli jiný držitel licence:</u> 1. přestupek: 100 Další přestupky: 200
<u>Poznámka:</u> Pokud nemůže být držitel licence konkrétně identifikován, sankce se aplikuje na tým			
9. Specifické sankce pro časovky			
9.1.1	Start v časovce jednotlivců na kole, které nebylo rozhodčími zkontrolováno	<u>Závodník:</u> Vyloučení ze závodu nebo diskvalifikace <u>Tým:</u> 800	<u>Závodník:</u> Vyloučení ze závodu nebo diskvalifikace <u>Tým:</u> 400
9.1.2	Start v časovce týmů na kole, které nebylo rozhodčími zkontrolováno	<u>Tým:</u> 800 a vyloučení ze závodu nebo diskvalifikace	<u>Tým:</u> 400 a vyloučení ze závodu nebo diskvalifikace

9.2	Kola a vybavení nepředložené při časovce ke kontrole nejméně 15 minut před časem startu závodníka nebo týmu	Závodník: 200 - každý dotyčný závodník Sportovní ředitel: 200 za každého dotyčného závodníka	Závodník: 100 - každý dotyčný závodník Sportovní ředitel: 100 za každého dotyčného závodníka
9.3	Nedodržení stanovených vzdáleností a odstupů při časovce závodníkem nebo týmem	Závodník: 200 za každý přestupek Tým: 800 za každý přestupek	Závodník: 100 za každý přestupek Tým: 400 za každý přestupek
9.3.1	Jízda v zóně vzdušného proudu jiného závodníka (při časovce jednotlivců)	Závodník: 200 za každý přestupek a časová penalizace podle tabulky v PŘÍLOZE 4 těchto pravidel	Závodník: 100 za každý přestupek a časová penalizace podle tabulky v PŘÍLOZE 4 těchto pravidel
9.3.2	Jízda v zóně vzdušného proudu jiného týmu (při časovce týmu)	Závodník: Časová penalizace podle tabulky v PŘÍLOZE 4 těchto pravidel za každý přestupek pro každého závodníka dotyčných týmů Tým: 200 za každý přestupek	Závodník: Časová penalizace podle tabulky v PŘÍLOZE 4 těchto pravidel za každý přestupek pro každého závodníka dotyčných týmů Tým: 100 za každý přestupek
9.4	Nedodržení vzdálenosti 10 m doprovodným vozidlem při časovce jednotlivců	Závodník: Časová penalizace 20'' za každý přestupek Sportovní ředitel: 400 za každý přestupek	Závodník: Časová penalizace 20'' za každý přestupek Sportovní ředitel: 200 za každý přestupek
9.5 Pomoc v jakékoli formě (odstrkování, tahání, nebo tlačení) mezi závodníky téhož týmu při časovce týmu, s výjimkou případu bezprostředního nebezpečí			
9.5.1	Jednodenní závody	Závodník: 200 každý dotyčný závodník Tým: Časová penalizace 1'	Závodník: 100 každý dotyčný závodník Tým: Časová penalizace 1'
9.5.2	Etapové závody	Závodník: 200 každý dotyčný závodník a časová penalizace 1' do klasifikace etapy každému závodníkovi týmu	Závodník: 100 každý dotyčný závodník a časová penalizace 1' do klasifikace etapy každému závodníkovi týmu
9.6 Nedodržení vzdálenosti 10 m doprovodným vozidlem při časovce týmu			
9.6.1	Jednodenní závody	Tým: Časová penalizace 20'' Sportovní ředitel: 400	Tým: Časová penalizace 20'' Sportovní ředitel: 200
9.6.2	Etapové závody	Závodník: Časová penalizace 20'' každému závodníkovi týmu Sportovní ředitel: 400	Závodník: Časová penalizace 20'' každému závodníkovi týmu Sportovní ředitel: 200
9.7	Chybný start méně než 3 sekundy při štafetovém závodě týmů	Tým: Časová penalizace 10''	Tým: Časová penalizace 10''
9.8	Chybný start více než 3 sekundy při štafetovém závodě týmů	Tým: Vyloučení ze závodu nebo diskvalifikace	Tým: Vyloučení ze závodu nebo diskvalifikace

* Je-li stanovena variabilní stupnice sankcí, musí rozhodčí zohlednit polehčující nebo přitěžující okolnosti, a to zejména:

- Úroveň týmu dotyčného držitele licence (klubový tým, UCI Team atd.);
- Jestli sankce následuje po předchozím varování;
- Jestli již byl držitel licence během téhož závodu za tento přestupek sankcionován;
- Jestli držitel licence získal přestupkem výhodu;
- Jestli přestupek vytvořil nebezpečnou situaci pro držitele licence nebo pro ostatní;
- Jestli k přestupku došlo v klíčovém okamžiku závodu (ve finále závodu, v obcerstvovací zóně, při průběžném sprintu, atd.);
- Jakékoli další polehčující nebo přitěžující okolnosti posouzené rozhodčím.

** V případě „penalizací do bodovací soutěže“, počet odebraných bodů, který se aplikuje, odpovídá procentuálnímu podílu bodů udělených vítězi dotyčné etapy. V případě „penalizací do vrchařské soutěže“, počet odebraných bodů, který se aplikuje, odpovídá procentuálnímu podílu bodů udělených 1. závodníkovi na vrchařské prémii zařazené do nejvyšší kategorie dotyčné etapy. Bodové penalizace se zaokrouhlují na nejbližší celé číslo nahoru.

VYSVĚTLIVKY K TABULCE TRESTŮ

Pokud to není výslovně uvedeno, sankce se rozumí „za přestupek“ a „pro příslušného držitele licence“.

Aktualizace 15.06.2021

Pokud je stanovena penalizace v „bodech do klasifikace celoroční soutěže ČSC“, body jsou odebrány ze všech individuálních klasifikací celoroční soutěže na silnici ČSC, ve kterých může být závodník klasifikován. V důsledku toho sankce také ovlivní jakoukoli jinou klasifikaci celoroční soutěže na silnici ČSC (týmů, klubů, atd.), které se vypočítávají na základě bodů získaných závodníkem v individuální klasifikaci.

Je-li penalizace stanovena v čase nebo bodech, uplatní se do celkové klasifikace závodu (podle časů nebo bodů). Penalizace bude zaokrouhlena na celý bod nahoru.

Pojem „postrčení“ (FR pousette / EN nudge) mezi závodníky znamená lehce se dotknout jiného závodníka, aby mu tím dal náznak akce.

„Tlačení“ (FR poussée / EN pushing) mezi závodníky má za účel napomáhat postupu jiného závodníka vpřed a získat tak výhodu.

Pojem „jízda v závěsu za vozidlem“ (FR abri derrière un véhicule / EN sheltering behind a vehicle) znamená nedovolenou jízdu v úkrytu za vozidlem za účelem získání výhody.

Pojem „jízda v zóně vzdušného proudu vozidla“ (FR sillage d'un véhicule / EN slipstream of a vehicle) znamená nedovolené využití zóny vzdušného proudu vozidla za účelem získání výhody.

Pokud to není výslovně uvedeno, budou sankce stanovené pro „sportovního ředitele“ uděleny titulárnímu sportovnímu řediteli týmu.

Pokud nemůže být držitel licence rozhodčím (rozhodčími) konkrétně identifikován, každá pokuta může být uložena přímo týmu nebo titulárnímu sportovnímu řediteli týmu.

V etapových závodech se všechny sankce a penalizace započítávají do celkové klasifikace jednotlivců. V závislosti na jejich závažnosti a na základě rozhodnutí sboru rozhodčích mohou být rovněž aplikovány do individuálních klasifikací etapy. Pokud sbor rozhodčích usoudí, že z přestupku, kterého se závodník dopustil, má jeho tým prospěch v celkové klasifikaci týmů, bude tomuto týmu také uložena penalizace 30 sekund.

Na žádost sankcionovaného držitele licence, sdělí sbor rozhodčích fakta, která uloženu sankci odůvodňují.

PŘÍLOHA 4 - TABULKA ČASOVÝCH PENALIZACÍ PŘI ČASOVKÁCH

přestupek v metrech	Průměrná rychlost km/h																														
	30	31	32	33	34	35	36	37	38	39	40	41	42	43	44	45	46	47	48	49	50	51	52	53	54	55	56	57	58	59	60
50	1	1	1	1	1	1	1	1	1	1	2	2	2	2	2	2	2	2	2	2	3	3	3	3	3	3	3	3	3	3	3
100	1	1	1	1	1	1	1	1	1	2	2	2	2	2	2	2	2	2	2	3	3	3	3	3	3	4	4	4	4	5	5
150	1	1	1	1	2	2	2	2	3	3	3	3	3	3	4	4	4	4	4	4	5	5	5	5	5	5	5	5	6	6	
200	2	2	2	2	2	3	3	3	3	3	4	4	4	4	4	5	5	5	5	5	6	6	6	6	6	6	6	7	7	7	
250	2	2	2	3	3	3	3	4	4	4	4	4	4	5	5	5	5	5	6	6	6	7	7	7	7	8	8	8	8	9	
300	2	2	3	3	3	4	4	4	4	4	5	5	5	6	6	6	7	7	7	7	8	8	8	9	9	9	10	10	11	12	
350	3	3	3	3	4	4	4	5	5	5	5	6	6	6	7	7	7	8	8	8	9	9	10	11	11	12	13	14	15		
400	3	3	3	4	4	4	5	5	5	5	6	6	7	7	8	8	9	9	9	10	10	11	12	13	14	15	16	17	18	19	
450	4	4	4	5	5	5	6	6	6	6	7	7	8	8	9	10	11	11	12	13	14	15	16	17	18	19	20	22	23		
500	4	4	4	5	5	6	6	7	7	7	8	8	9	9	10	11	12	12	13	14	15	16	17	18	20	21	22	25	26	28	
550	5	5	5	6	6	6	7	7	8	8	8	9	10	10	11	12	13	14	15	16	17	18	20	22	24	26	27	29	31	33	
600	5	5	6	6	7	7	8	8	9	9	10	11	11	12	12	13	14	15	16	17	19	20	21	23	25	27	29	31	33	35	38
650	6	6	6	7	7	7	8	8	8	10	11	12	12	13	14	15	16	17	18	20	22	23	25	27	29	31	33	35	37	40	43
700	6	6	7	7	8	8	9	9	10	12	13	14	15	16	17	18	19	20	21	23	25	27	29	31	33	36	38	40	42	46	49
750	6	7	7	8	8	8	9	10	11	13	14	15	16	17	18	20	21	22	24	26	28	30	32	35	37	40	42	44	47	50	55
800	7	7	7	8	9	9	10	11	12	14	15	16	17	19	21	23	24	25	27	29	31	33	36	39	42	45	47	49	52	56	61
850	7	7	8	9	9	10	11	13	14	15	17	18	19	21	23	25	27	29	31	33	35	37	40	43	47	50	53	56	59	62	68
900	7	8	9	10	11	12	13	14	15	17	19	20	22	24	26	28	30	32	34	36	39	42	45	48	51	55	58	61	65	69	75
950	8	9	10	11	12	13	14	15	17	19	21	23	25	27	29	31	33	35	37	39	42	45	48	51	55	60	64	67	71	75	82
1000	8	9	11	12	13	14	15	17	19	21	23	25	27	29	31	34	36	38	40	43	46	49	52	56	60	64	68	72	77	82	90

Časové penalizace v této tabulce jsou uvedeny v sekundách a stanovují na základě délky přestupku a průměrné rychlosti vypočtené podle délky závodu a dosaženého výsledného času penalizovaného závodníka.

PŘÍLOHA 5 - ZVLÁŠTNÍ USTANOVENÍ PRO ODHAZOVÁNÍ ODPADKŮ PLATNÁ OD 4. DO 30. ČERVNA 2021

Ustanovení č. 1 - Oblast působnosti

Tato ustanovení se uplatňují od 4. června 2021 do 30. června 2021 a platí pro všechny silniční závody zapsané v mezinárodní kalendáři UCI. Byly schváleny Radou profesionální cyklistiky a Řídicím výborem UCI. Národní federace se mohou rozhodnout použít tato ustanovení na závody zapsané v příslušných národních kalendářích.

Ustanovení č. 2 - Házení bidonů divákům

Závodníci mohou házet své bidony divákům pouze ve stoupáních, která se nacházejí na posledních 50 kilometrech závodu nebo etap. Závodníci se musí ujistit, aby odhození jejich bidonu směrem k publiku nepředstavovalo žádné nebezpečí ani pro diváky (v případě příliš prudkého odhození), ani pro ostatní závodníky (v případě návratu bidonu na silnici).

V případě nedodržení těchto podmínek a preventivních opatření budou pokuty uplatněny v souladu s čl. 2.12.007 - 8.3 Pravidel UCI / čl. 8.3 PŘÍLOHY 3 - TABULKA TRESTŮ PRO NÁRODNÍ ZÁVODY ČSC NA SILNICI.

Ustanovení č. 3 – Odhazování cyklistických sáčků

Abyste usnadnilo doplňování občerstvení cyklistickými sáčky a jejich odhazování závodníky, musí pořadatelé prodloužit vzdálenost jedné nebo obou odpadkových zón (která bude pokud možno v délce jednoho až dvou kilometrů), o kterých budou týmy informovány na poradě sportovních ředitelů / nebo během etapového závodu prostřednictvím každodenního komuniké na konci dne. Pořadatelé musí v těchto zónách odpad sbírat v souladu s článkem 2.3.025 pravidel UCI / S0730a těchto pravidel.

Ustanovení č. 4 - Arbitráž

V mimořádných situacích závodu, které by způsobily, že závodníci budou odhazovat bidony nebo odpadky mimo zóny určené pro tento účel (což je nadále zakázáno), může sbor rozhodčích rozhodnout, že nebude závodníky penalizovat, pokud usoudí, že situace je výjimečné povahy a není v rozporu s cíli a účelem článku 2.2.025 pravidel UCI / S0621 těchto pravidel. V případě výjimečné situace přijme sbor rozhodčích příslušná rozhodnutí v souladu s výše uvedeným pravidlem výkladu.

Ustanovení č. 5 - Dotčené články

Výše uvedená ustanovení se týkají a / nebo se odchyľují od článků 2.2.025, 2.3.025 a 2.12.007 - 8.3 pravidel UCI / článků S0621, S0730a, a čl. 8.3 PŘÍLOHY 3 - TABULKA TRESTŮ PRO NÁRODNÍ ZÁVODY ČSC NA SILNICI, které definují pravidla týkající se chování závodníků s ohledem na odhazování odpadků, jakož i souvisejících sankcí.